

# 70mai Dash Cam M310 Plus 2K/3K/4K User Manual



Scan the QR code and email  
us at [help@70mai.com](mailto:help@70mai.com)



View the user guide for  
product functions and FAQs.

70mai

## Contents

This user manual has also been translated into other languages. Scan the QR code to read the user manual with all supported languages.



English .....	01
Español.....	10
Deutsch .....	19
Français .....	29
Italiano.....	39
Русский .....	48
Polski.....	58
Română.....	67
日本語 .....	76
Tiếng Việt.....	84
ภาษาไทย.....	93
Bahasa Indonesia.....	102
繁體中文 .....	111
Український.....	120
Türkçe .....	129
Português .....	138

## Memory card instructions

---

- A memory card (sold separately) must be installed in the dash cam before use.
- The dash cam supports standard MicroSD cards. Please use memory cards with capacity of 16GB–256GB and rating of class 10, U1 or higher.
- The default file partition format of the memory card may be inconsistent with the format supported by the dash cam. When inserting the memory card for the first time, please format it in the dash cam before use. Formatting the memory card will delete all files on the card. Please back up important data to another device beforehand.
- The memory card may become damaged or deteriorated after repeated cycles of overwriting, and this may affect its ability to save video and image files. If this occurs, immediately replace it with a new memory card.
- Please use a high-quality memory card purchased from a reputable vendor. Inferior memory cards may have issues such as the actual reading/writing speeds do not match the stated speeds, and the actual storage capacity does not match the stated storage capacity. We shall not be held liable for lost or damaged videos caused by the use of a low-quality memory card.
- Do not insert or remove a memory card while the dash cam is turned on.

## Battery Safety

---

- This device contains a coin battery. DO NOT disassemble, smash, or subject the product to excessive heat, as this could result in explosion.
- The battery is non removable. DO NOT attempt to replace or repair it. If replacement is required, ONLY have it replaced by a professional with the same model.
- Do not use the product in extreme weathers. Temperatures that are too low or too high may cause the battery to explode or give off flammable gas or liquid.
- Dispose of the cam following all local and national regulations on electronic waste disposal.
- This device is not a toy. Some of its small components may pose risk of suffocation to children. Keep it out of the reach of children.

## Precautions

---

- Before using this dash cam, please read all the precautions and the online guide to ensure correct and safe use.
- This dash cam is intended to assist drivers with the purpose of recording the environment outside the vehicle. The dash cam does not guarantee the user's driving safety. We shall not be held liable for any accident, damage, or loss of information caused by operating the dash cam while driving.
- Due to differences in vehicle conditions, driving style, driving environment, etc., some functions may not work properly. A power failure, usage in environments outside the normal operating temperature or humidity range, a collision, or a damaged memory card may cause the dash cam to function abnormally. There is no guarantee that this dash cam will function normally under all circumstances. Videos recorded by this dash cam are for reference only.
- Please install this dash cam correctly, and do not block the driver's line of sight, nor block the vehicle's airbag, in order to avoid product failure or personal injury.
- Please use the included car charger, power cord, and other accessories in order to avoid product failure due to non-conformance. We shall not be held liable for any loss or damage caused by the use of a non-genuine car charger or power cord. If the battery becomes deformed, swollen, or starts leaking during use or storage, stop using the dash cam immediately in order to avoid safety issues, and contact after-sales service.
- Please keep this dash cam away from any strong magnetic fields, as they may cause damage to the dash cam.
- Do not use this dash cam in environments with temperatures over 60°C or below -10°C.
- Please only use this dash cam within the scope permitted by law.

## Product overview

---

Please read this manual carefully before using the product and keep it in a safe place.

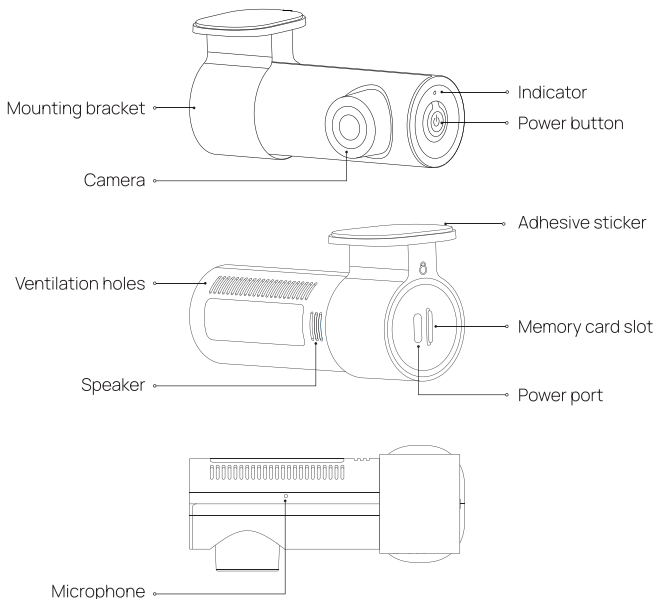

Note: Illustrations of the product, accessories, and user interface in the user manual are for reference purposes only. The actual product and functions may vary due to product enhancements.

## Package contents

---

1. Dash Cam × 1
2. Power cord × 1
3. Car charger × 1
4. Electrostatic sticker × 2
5. Adhesive sticker × 1
6. Wiring trim tool × 1
7. User manual × 1

## Installation

---

### 1. Installing the electrostatic sticker

Paste the electrostatic sticker on the recommended area on the front windshield. Press the sticker to remove air bubbles out.

Avoid the edge of the windshield and select the flat and smooth area for the installation.

Note: Keep windshield clean and dry without liquid residue to prevent the sticker from losing adhesion and dash cam from dropping.

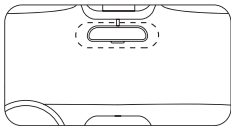

### 2. Installing the memory card

Insert the memory card into the card slot with the contacts side facing left, as illustrated in the figure.

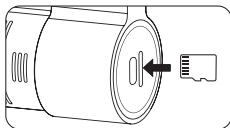



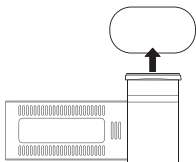

### 3. Mounting the dash cam

Paste the dash cam onto the electrostatic sticker.



#### Notes:

- The dash cam is pre-installed on the bracket when it leaves the factory. To remove the dash cam, hold and rotate it until icon  aligns with icon  on the bracket, then pull it out to detach the dash cam.
- To install the dash cam, insert it into the bracket and rotate it until icon  and icon  on the bracket are misaligned.

## 4. Connecting the power cord

Connect the dash cam and car charger with the power cord.

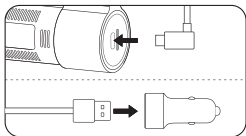

## 5. Routing cable

Route the power cord to the vehicle's power outlet and plug the car charger into the power outlet. Start the car engine, and the dash cam will automatically turn on.

#### Notes:

- Use the included wiring trim tool to hide the power cord underneath the vehicle's headliner and rubber seal along the A-pillar.
- Depending on the vehicle, the power outlet may be located in a different position. The provided figure is for reference only.

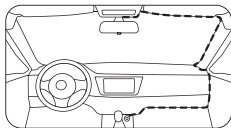

## 6. Adjusting the camera angle

Bind the dash cam to the 70mai app and enter the dash cam's homepage. Adjust the camera angle based on the real-time image on the screen.

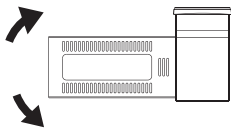

## Connecting with the 70mai app

---

This product needs to be used in conjunction with the 70mai app. Follow the steps below to connect it with the app.

1. Scan the QR code to download and install the app. Or search for "70mai" in the app store to download and install it.



Scan to download the app

2. Open the app, tap "+" in the device page, find the corresponding dash cam type and tap the dash cam image.
3. Turn on the dash cam and enable the Wi-Fi hotspot. Follow the on-screen instructions to connect the dash cam's Wi-Fi hotspot in your phone's settings.
4. Once successfully connected, go back to the 70mai app. In the device page, connect the dash cam and enter the dash cam's homepage. You can view the live video and configure the dash cam settings.

Note: Android 5.0 & iOS 12.0 or above is required to connect to the dash cam's Wi-Fi hotspot with a mobile phone.

If you need more help when connecting the app, please scan the QR code below to view the tutorial video.



Scan to view the video

The Wi-Fi hotspot information is as follows:

Hotspot name: 70mai\_M310 Plus XX\_XXXX  
(Please check the label on the device for the hotspot name.)

Default password: 12345678

## Button functions

---

Dash cam status	Operation	Function
Turned off (Dash cam should connect with power source)	Press once	Turn on the device
Turned on	Press and hold for about 3 seconds	Turn off the device
	Press and hold for about 15 seconds	Force restart the device
	Press once	Turn the Wi-Fi on/off
	Press twice in a row	Record an emergency video
	Press 4 times in a row	Format the memory card
	Press 5 times in a row	Reset factory settings
Receiving the connection request from the phone	Press once	Confirm the connection authorization

## Voice control

---

Dash cam supports voice control. When the dash cam is operating, voice commands from the user will trigger the corresponding functions.

If the broadcast language of the dash cam is set to Traditional Chinese, the Mandarin voice commands are supported. If any other language is set, only the English voice commands are

supported. The voice commands are as follows:

Voice command	Function
Take photo	Dash cam will take a photo and save it to the album.
Lock the video	Dash cam will record an emergency video and store it in the emergency video directory.
Turn on audio	Dash cam will record audio as well as videos.
Turn off audio	Dash cam will not record audio but only videos.
Turn on hotspot	Dash cam's Wi-Fi hotspot will turn on.
Turn off hotspot	Dash cam's Wi-Fi hotspot will turn off.

Note: When the dash cam is connected to the 70mai app, voice control is not supported.

## Specifications

---

Product: Dash Cam	
Model: M310PLUS-2K	Resolution: 2560 × 1440 Lens: FOV 143°/ F1.55
Model: M310PLUS-3K	Resolution: 2880 × 1620 Lens: FOV 139°/ F1.55
Model: M310PLUS-4K	Resolution: 3840 × 2160 Lens: FOV 140°/ F1.55
Input: 5V $\overline{\text{---}}$ 1.5A	
Power supply: Car cigarette lighter	
Wireless connectivity: Wi-Fi IEEE 802.11b/g/n 2.4GHz	
Wi-Fi operation frequency: 2400-2483.5MHz	
Wi-Fi maximum output: $\leq$ 20dBm	

## Regulatory compliance information

---

### WEEE information



All products bearing this symbol are waste electrical and electronic equipment (WEEE as in directive 2012/19/EU) which should not be mixed with unsorted household waste.

Instead, you should protect human health and the environment by handing over your waste equipment to a designated collection point for the recycling of waste electrical and electronic equipment, appointed by the government or local authorities. Correct disposal and recycling will help prevent potential negative consequences to the environment and human health. Please contact the installer or local authorities for more information about the location as well as terms and conditions of such collection points.

### EU declaration of conformity



The manufacturer hereby, declares that this equipment is in compliance with the applicable Directives and European Norms, and amendments. The full text of the EU declaration of conformity is available at the following internet address:

<https://help.70mai.asia/1193.html>



Hereby, 70mai Co.,Ltd. declares that the radio equipment types M310PLUS-2K, M310PLUS-3K, and M310PLUS-4K are in compliance with Radio Equipment Regulations 2017. The full text of the UKCA declaration of conformity is available at the following internet

address: <https://help.70mai.asia/2145.html>

Service: [help@70mai.com](mailto:help@70mai.com)

For further information, please go to [www.70mai.com](http://www.70mai.com)

Manufacturer: 70mai Co., Ltd.

Address: Room 2220, Building 2, No. 588 Zixing Road, Minhang District, Shanghai, China

## Instrucciones de la tarjeta de memoria

---

- Antes de utilizar la dash cam debe instalarse una tarjeta de memoria (se vende por separado).
- La dashcam es compatible con las tarjetas MicroSD estándar. Utilice tarjetas de memoria con una capacidad de 16GB–256GB y una clasificación de clase 10, U1 o superior.
- El formato de partición de archivo predeterminado de la tarjeta de memoria puede no ser compatible con el formato admitido por la dash cam. Cuando inserte la tarjeta de memoria por primera vez, la debe formatear en la dash cam antes de usarla. Formatear la tarjeta de memoria borrará todos los archivos que haya en la tarjeta. Haga, previamente, una copia de seguridad de los datos importantes en otro dispositivo.
- La repetición de los ciclos de sobrescritura puede dañar o deteriorar la tarjeta de memoria y esto puede afectar a su capacidad de guardar archivos de vídeo e imagen. Si esto ocurre, sustituya inmediatamente la tarjeta de memoria por una nueva.
- Utilice una tarjeta de memoria de alta calidad de un proveedor acreditado. Las tarjetas de memoria de calidad inferior pueden ocasionar problemas como velocidades de lectura/escritura y capacidades de almacenamiento reales que no coinciden con las indicadas. No somos responsables por los vídeos perdidos o dañados a causa del uso de una tarjeta de memoria de baja calidad.
- No inserte ni extraiga la tarjeta microSD mientras la dash cam esté encendida.

## Seguridad de la batería

---

- Este dispositivo contiene una batería de botón. NO desmonte, aplaste ni someta el producto a un calor excesivo, ya que podría provocar una explosión.
- La batería no es extraíble. NO intente cambiarla ni repararla. Si es necesario cambiarla, SOLO debe hacerlo un profesional usando el mismo modelo.
- No utilice el producto en condiciones climáticas extremas. Las temperaturas demasiado bajas o demasiado altas pueden hacer que la batería explote o desprenda gases o líquidos inflamables.
- Elimine la leva siguiendo todas las normativas locales y nacionales sobre eliminación de residuos electrónicos.

- Este dispositivo no es un juguete. Algunos de sus pequeños componentes pueden suponer un riesgo de asfixia para los niños. Manténgalo fuera del alcance de los niños.

## Precauciones

---

- Antes de usar esta dash cam, lea todas las precauciones y la guía en línea para garantizar un uso correcto y seguro.
- El propósito de esta dashcam es el de ayudar a los conductores a grabar la zona exterior del vehículo. La dash cam no garantiza la seguridad de conducción del usuario. No somos responsables de ningún accidente, daño o pérdida de información causada por la utilización de la dashcam durante la conducción.
- Debido a las diferencias en las condiciones del vehículo, el estilo o el entorno de conducción, etc., algunas funciones pueden no funcionar correctamente. Un fallo en la alimentación, el uso en entornos fuera del rango normal de temperatura o humedad de funcionamiento, una colisión o una tarjeta de memoria dañada pueden hacer que la dash cam funcione de manera anormal. No hay garantía de que esta dash cam funcione normalmente en todas las circunstancias. Los vídeos grabados por esta dashcam son solo para referencia.
- Instale esta dash cam correctamente, y no bloquee la línea de visión del conductor, ni el airbag del vehículo, para evitar fallos del producto o lesiones personales.
- Utilice el cargador para automóvil, el cable de alimentación y otros accesorios incluidos para evitar fallos en el producto debido a la incompatibilidad. No somos responsables de ninguna pérdida o daño causado por el uso de un cargador de automóvil o cable de alimentación que no sean originales. Si la batería se deforma, se hincha o tiene fugas durante el uso o el almacenamiento, deje de usar la dashcam inmediatamente para evitar problemas de seguridad y póngase en contacto con el servicio posventa.
- Mantenga esta dashcam alejada de cualquier campo magnético potente, ya que pueden dañar la cámara.
- No use esta dash cam en entornos con temperaturas superiores a 60°C ni por debajo de -10°C.
- Utilice esta dash cam exclusivamente dentro del ámbito permitido por la ley.

## Descripción general del producto

---

Por favor, lea este manual con atención antes de utilizar el producto y consérvelo en un lugar seguro.

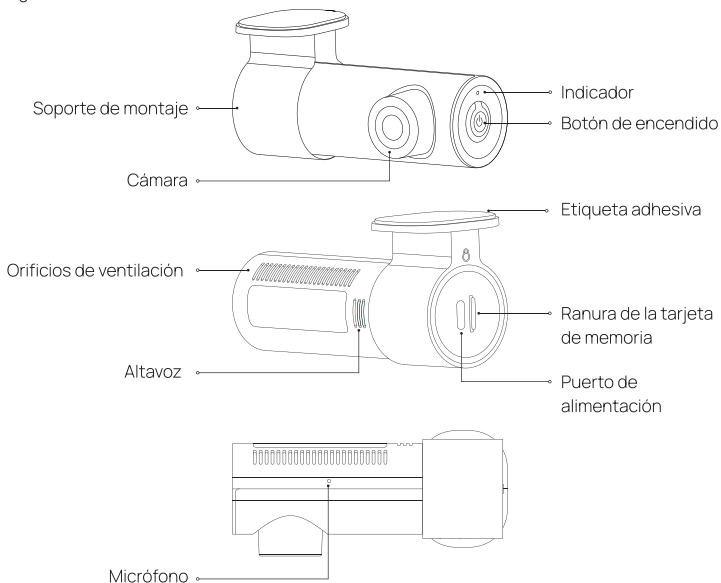

Nota: las ilustraciones del producto, los accesorios y la interfaz del usuario que aparecen en el manual del usuario solo sirven como referencia. El producto actual y sus funciones pueden variar debido a mejoras de los productos.

# Contenido del paquete

---

1. Cámara del coche × 1
2. Cable de alimentación × 1
3. Cargador para coche × 1
4. Adhesivo electrostático × 2
5. Etiqueta adhesiva × 1
6. Herramienta de corte de cableado × 1
7. Manual del usuario × 1

## Instalación

---

### 1. Fijación del adhesivo electrostático

Coloque la pegatina electrostática en la zona recomendada del parabrisas delantero. Presione la etiqueta adhesiva para eliminar las burbujas de aire.

Evite el borde del parabrisas y seleccione la zona lisa y plana para la instalación.

Nota: Mantenga el parabrisas limpio y seco sin residuos líquidos para evitar que el adhesivo pierda adherencia y para que la dash cam no se caiga.

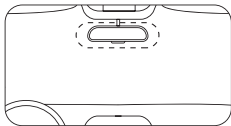

### 2. Inserción de la tarjeta de memoria

Inserte la tarjeta de memoria en la ranura para tarjetas con sus contactos hacia la izquierda, tal y como se muestra en la imagen.

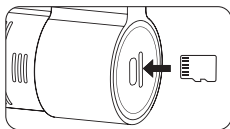

### 3. Montaje de la dash cam

Coloque la dash cam en el adhesivo electrostático.

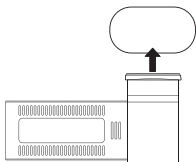

#### Notas:

- La dash cam viene preinstalada en el soporte cuando sale de fábrica. Para extraer la dash cam, sujétela y gírela hasta que el icono ↓ se alinee con el icono ○ del soporte y, a continuación, tire de ella para extraer la dash cam.
- Para instalar la dash cam, insértela en el soporte y gírela hasta que el icono ↓ y el icono ○ del soporte queden desalineados.

## 4. Conexión del cable de alimentación

Conecte la dash cam y el cargador de coche con el cable de alimentación.

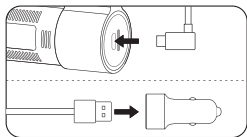

## 5. Cable de enrutamiento

Tienda el cable de alimentación hasta la toma de corriente del vehículo y conecte el cargador del coche en la toma de corriente. Arranque el motor del coche y la dash cam se encenderá de forma automática.

#### Notas:

- Use la herramienta de corte de cableado para ocultar el cable de alimentación debajo del revestimiento del techo y sello de goma del vehículo a lo largo del pilar A.
- Dependiendo del vehículo, la toma de corriente puede estar ubicada en una posición diferente. La imagen proporcionada solo sirve como referencia.

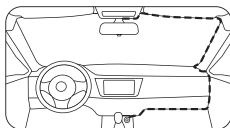

## 6. Ajuste del ángulo de la cámara

Vincule la dash cam a la app 70mai e introduzca la página de inicio de la dash cam. Ajuste el ángulo de la cámara basándose en la imagen en tiempo real de la pantalla.

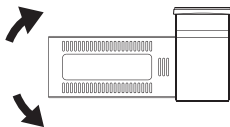

## Conectar con la aplicación 70mai

---

Este producto debe utilizarse junto con la aplicación de 70mai. Siga los siguientes pasos para conectarlo con la aplicación.

1. Escanee el código QR para descargar e instalar la aplicación. O busque "70mai" en la app store para descargarla e instalarla.



Escanear para descargar la aplicación

2. Abra la app, toque en "+" en la página del dispositivo, busque el tipo de dash cam adecuado y pulse en la imagen de la dash cam.
3. Encienda la dash cam y habilite el punto de acceso Wi-Fi. Siga las instrucciones en la pantalla para conectar el punto de acceso Wi-Fi de la dash cam en los ajustes de su teléfono.
4. Una vez que se conecte correctamente, vuelva a la app de 70mai. En la página del dispositivo, conecte la dash cam e

introduzca la página de inicio de la dash cam. Puede ver el vídeo en directo y configurar los ajustes de la dash cam.

Nota: Para que sea posible la conexión al punto de acceso Wi-Fi de la cámara del coche con un teléfono móvil es necesario Android 5.0 y iOS 12.0 o superior.

Si necesita más ayuda para conectar la aplicación, escanee el código QR en la parte inferior para ver el vídeo tutorial.



Escanear para ver el vídeo

La información del acceso Wi-Fi es la siguiente:

Nombre del punto de acceso: 70mai\_M310 Plus XX\_XXXX (Compruebe la etiqueta del dispositivo para consultar el nombre del punto de acceso.)

Contraseña por defecto: 12345678

## Funciones del botón

---

Estado de la dash cam	Manejo	Funcionamiento
Apagado (la dash cam debe conectar con la fuente de alimentación)	Pulsar una vez	Encender el dispositivo
Encendido	Pulsar y mantener pulsado durante unos 3 segundos	Apagar el dispositivo
	Pulsar y mantener pulsado durante unos 15 segundos	Forzar el restablecimiento del dispositivo
	Pulsar una vez	Enciende/apague la Wi-Fi
	Pulsar dos veces seguidas	Grabe un vídeo de emergencia.
	Pulse 4 veces seguidas	Formatear la tarjeta de memoria
	Pulse 5 veces seguidas	Restablecer ajustes de fábrica
Recibiendo la solicitud de conexión del teléfono	Pulsar una vez	Confirmar la autorización de conexión

## Control de voz

---

La dash cam admite el control por voz. Mientras la dash cam está funcionando, los comandos de voz del usuario activarán las funciones correspondientes.

Si el idioma del sistema de la dash cam está configurado en chino tradicional, se admiten los comandos de voz en mandarín. Si se configura cualquier otro idioma, solo se admitirán comandos de voz en inglés. Los comandos de voz son los siguientes:

Comando de voz	Funcionamiento
Take photo	La dash cam hará una foto y la guardará en el álbum.
Lock the video	La dash cam grabará un vídeo de emergencia y lo guardará en el directorio de vídeos de emergencia.
Turn on audio	La dash cam grabará tanto audios como vídeos.
Turn off audio	La dash cam no grabará audios, grabará únicamente vídeos
Turn on hotspot	El punto de acceso Wi-Fi de la dash cam se encenderá.
Turn off hotspot	El punto de acceso Wi-Fi de la dash cam se apagará.

Nota: Si la dash cam está conectada a la app de 70mai, no se admitirá el control por voz.

## Especificaciones

Producto: Dash Cam	
Modelo: M310PLUS-2K	Resolución: 2560 × 1440 Lente: FOV 143°/ F1.55
Modelo: M310PLUS-3K	Resolución: 2880 × 1620 Lente: FOV 139°/ F1.55
Modelo: M310PLUS-4K	Resolución: 3840 × 2160 Lente: FOV 140°/ F1.55
Entrada: 5 V $\overline{\text{---}}$ 1,5 A	
Fuente de alimentación: Mechero de coche	
Conectividad inalámbrica: Wi-Fi IEEE 802.11b/g/n 2,4GHz	
Frecuencia de funcionamiento Wi-Fi: 2400–2483,5MHz	
Salida máxima Wi-Fi: $\leq$ 20d Bm	

# Información sobre el cumplimiento de la normativa

---

## Información sobre RAEE



Todos los productos que llevan este símbolo son residuos de aparatos eléctricos y electrónicos (RAEE según la directiva 2012/19/UE) que no deben mezclarse con residuos domésticos sin clasificar. En su lugar, debe proteger la salud humana y el medio ambiente entregando sus equipos de desecho a un punto de recogida para el reciclaje de residuos de equipos eléctricos y electrónicos, designado por el gobierno o las autoridades locales. La eliminación y el reciclado correctos ayudarán a evitar posibles consecuencias negativas para el medio ambiente y la salud humana. Póngase en contacto con el instalador o con las autoridades locales para obtener más información sobre la ubicación y las condiciones de dichos puntos de recogida.

## Declaración de conformidad de la UE



El fabricante, por la presente, declara que el equipo cumple con las Directivas y Normas Europeas aplicables y las enmiendas. Encontrará el texto completo de la declaración de conformidad de la UE en esta dirección de Internet:

<https://help.70mai.asia/1193.html>

Servicio: [help@70mai.com](mailto:help@70mai.com)

Para más información, vaya a [www.70mai.com](http://www.70mai.com)

Fabricante: 70mai Co., Ltd.

Dirección: Room 2220, Building 2, No. 588 Zixing Road, Minhang District, Shanghai, China

## Anweisungen zur Speicherkarte

---

- Vor der Verwendung muss eine Speicherkarte (separat erhältlich) in die Dashcam eingesetzt werden.
- Die Dashcam unterstützt microSD-Standardkarten. Verwenden Sie Speicherkarten mit einer Kapazität von 16 GB-256 GB und der Klassifizierung Klasse 10, U1 oder höher.
- Das Standard-Dateipartitionierungsformat der Speicherkarte kann von dem von der Dashcam unterstützten Format abweichen. Formatieren Sie die Speicherkarte vor der Verwendung in der Dashcam, wenn Sie sie zum ersten Mal einsetzen. Durch das Formatieren der Speicherkarte werden alle Dateien auf der Karte gelöscht. Sichern Sie wichtige Daten im Vorfeld auf einem anderen Gerät.
- Die Speicherkarte kann bei wiederholtem Überschreiben beschädigt werden oder abnutzen. Das kann sich auf die Möglichkeiten zum Speichern von Video- und Bilddateien auswirken. Tauschen Sie die Speicherkarte in diesem Fall gegen eine neue aus.
- Verwenden Sie eine hochwertige Speicherkarte von einem renommierten Anbieter. Minderwertige Speicherkarten können Probleme aufweisen, z. B. Lese-/ Schreibgeschwindigkeiten, die nicht den angegebenen Geschwindigkeiten entsprechen, und eine tatsächliche Speicherkapazität, die nicht der angegebenen Speicherkapazität entspricht. Wir übernehmen keine Haftung für verlorene oder beschädigte Videos aufgrund der Verwendung einer minderwertigen Speicherkarte.
- Setzen Sie die Speicherkarte nicht in die Dashcam ein, während diese eingeschaltet ist, und entfernen Sie sie dann nicht daraus.

## Batteriesicherheit

---

- Dieses Gerät enthält eine Knopfzellenbatterie. Zerlegen Sie das Produkt NICHT, zerschlagen Sie es nicht und setzen Sie es nicht übermäßiger Hitze aus, da dies zu einer Explosion führen kann.
- Die Batterie ist nicht herausnehmbar. Versuchen Sie NICHT, sie zu ersetzen oder zu reparieren. Sollte ein Austausch erforderlich sein, lassen Sie sie NUR von einem Fachmann durch das gleiche Modell ersetzen.
- Verwenden Sie das Produkt nicht bei extremen Wetterbedingungen. Zu niedrige oder zu hohe Temperaturen können dazu führen, dass die Batterie explodiert oder brennbare Gase oder Flüssigkeiten freisetzt.
- Entsorgen Sie die Dashcam gemäß den örtlichen und nationalen Vorschriften für die Entsorgung von Elektronikschrott.

- Dieses Gerät ist kein Spielzeug. Einige seiner kleinen Bestandteile können für Kinder ein Erstickenrisiko darstellen. Bewahren Sie es außerhalb der Reichweite von Kindern auf.

## Vorsichtsmaßnahmen

---

- Lesen Sie alle Vorsichtsmaßnahmen und die Online-Anleitung durch, bevor Sie diese Dashcam benutzen, um die korrekte und sichere Anwendung zu gewährleisten.
- Diese Dashcam ist dafür vorgesehen, Fahrer dabei zu unterstützen, die Umgebung außerhalb des Fahrzeugs aufzunehmen. Die Dashcam garantiert nicht die Fahrsicherheit des Benutzers. Wir übernehmen keine Haftung für Unfälle, Schäden oder Informationsverluste, die durch die Bedienung der Dashcam während der Fahrt verursacht werden.
- Aufgrund von Unterschieden in den Fahrzeugbedingungen, beim Fahrstil, der Fahrumgebung usw. funktionieren eventuell einige Funktionen nicht ordnungsgemäß. Ein Stromausfall, die Verwendung in Umgebungen außerhalb des normalen Temperatur- oder Feuchtigkeitsbereichs, eine Kollision oder eine beschädigte Speicherkarte können dazu führen, dass die Dashcam nicht normal funktioniert. Es kann nicht garantiert werden, dass die Dashcam unter allen Bedingungen normal funktioniert. Videos, die von der Dashcam aufgezeichnet werden, dienen nur als Referenz.
- Installieren Sie diese Dashcam korrekt und versperren Sie nicht die Sichtlinie des Fahrers bzw. blockieren Sie nicht den Airbag des Fahrzeugs, um Produktversagen oder Personenschäden zu vermeiden.
- Verwenden Sie das beigefügte Fahrzeugladegerät, das Netzkabel und andere Zubehörteile, um ein Produktversagen aufgrund einer Nichtkonformität zu vermeiden. Wir übernehmen keine Haftung für Verluste oder Schäden, die durch die Verwendung eines nicht originalen Fahrzeugladegerätes oder Netzkabels entstehen. Wenn die Batterie verformt oder aufgebläht ist oder während der Anwendung oder Lagerung undicht wird, stellen Sie die Verwendung der Dashcam unverzüglich ein, um Sicherheitsprobleme zu vermeiden, und setzen Sie sich mit dem Kundendienst in Verbindung.
- Halten Sie diese Dashcam von starken Magnetfeldern fern, da sie Schäden an der Dashcam hervorrufen können.
- Verwenden Sie diese Dashcam nicht in Umgebungen mit Temperaturen von über 60 °C oder unter -10 °C.
- Verwenden Sie diese Dashcam nur im gesetzlich zulässigen Rahmen.

# Produktübersicht

---

Lesen Sie diese Anleitung sorgfältig durch, bevor Sie das Produkt verwenden, und bewahren Sie sie an einem sicheren Ort auf.

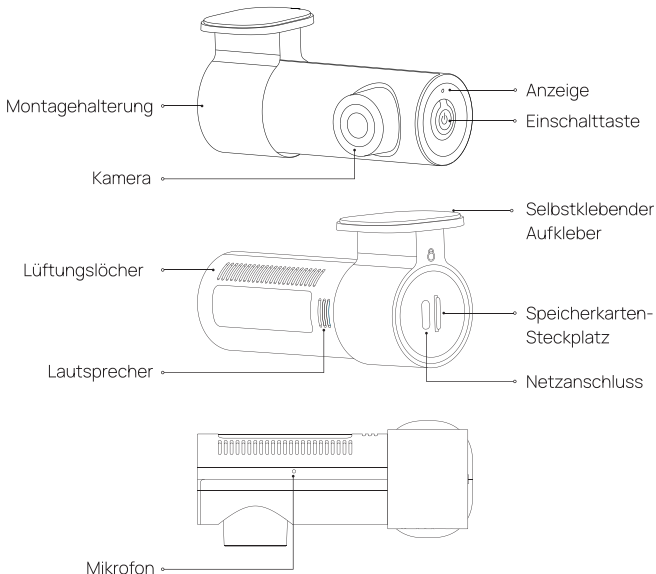

Hinweis: Die Abbildungen des Produkts, des Zubehörs und der Benutzeroberfläche in der Betriebsanleitung dienen nur als Referenz. Das tatsächliche Produkt und die Funktionen können aufgrund von Weiterentwicklungen des Produkts variieren.

## Lieferumfang

---

1. Dashcam × 1
2. Netzkabel × 1
3. Fahrzeugladegerät × 1
4. Elektrostatischer Aufkleber × 2
5. Aufkleber × 1
6. Kabeleinpasswerkzeug × 1
7. Betriebsanleitung × 1

## Installation

---

### 1. Installation des elektrostatischen Aufklebers

Kleben Sie den elektrostatischen Aufkleber auf den empfohlenen Bereich der vorderen Windschutzscheibe. Drücken Sie auf den Aufkleber, um Luftblasen zu entfernen.

Meiden Sie den Rand der Windschutzscheibe und wählen Sie für die Installation den flachen und ebenen Bereich.

Hinweis: Halten Sie die Windschutzscheibe sauber und trocken (ohne Flüssigkeitsrückstände), um zu verhindern, dass der Aufkleber die Haftkraft verliert und die Dashcam herunterfällt.

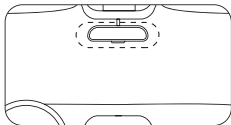

### 2. Einsetzen der Speicherkarte

Setzen Sie die Speicherkarte mit nach links weisenden Kontakten in den Kartensteckplatz ein, wie in der Abbildung dargestellt.

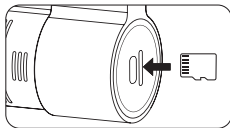

### 3. Anbringen der Dashcam

Kleben Sie die Dashcam auf den elektrostatischen Aufkleber.

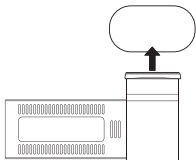

Hinweise:

- Die Dashcam ist ab Werk auf der Halterung vorinstalliert. Um die Dashcam zu entfernen, halten Sie sie fest und drehen Sie sie, bis das Symbol ↓ am Symbol ○ auf der Halterung ausgerichtet ist, und ziehen Sie sie dann heraus, um die Dashcam zu entfernen.
- Um die Dashcam zu installieren, setzen Sie sie in die Halterung ein und drehen Sie sie, bis das Symbol ↓ und das Symbol ○ auf der Halterung aneinander ausgerichtet sind.

#### 4. Anschluss des Netzkabels

Verbinden Sie die Dashcam und das Fahrzeugladegerät mit dem Netzkabel.

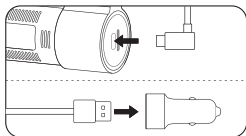

#### 5. Kabelführung

Führen Sie das Netzkabel zum Netzanschluss des Fahrzeugs und stecken

Sie das Kfz-Ladegerät in den Netzanschluss. Starten Sie den Motor. Die Dashcam schaltet sich automatisch ein.

Hinweise:

- Benutzen Sie das beigegefügte Kabeleinpasswerkzeug, um das Netzkabel unter dem Dachhimmel und der Gummidichtung an der A-Säule des Fahrzeugs zu verbergen.
- Je nach Fahrzeug kann sich der Netzanschluss an einer anderen Position befinden. Die dargestellte Abbildung dient nur als Referenz.

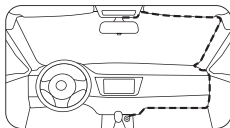

#### 6. Anpassen des Kamerawinkels

Verbinden Sie die Dashcam mit der 70mai-App und rufen Sie die Startseite der Dashcam auf. Passen Sie den Kamerawinkel mithilfe des Echtzeitbildes auf dem Bildschirm an.

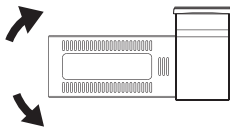

## Verbindung mit der 70mai-App

---

Dieses Produkt muss in Verbindung mit der 70mai-App verwendet werden. Führen Sie zur Verbindung mit der App die folgenden Schritte aus.

1. Scannen Sie den QR-Code, um die App herunterzuladen und zu installieren. Oder suchen Sie im App-Store nach „70mai“, laden Sie die App herunter und installieren Sie sie.



Scannen, um die App herunterzuladen

2. Öffnen Sie die App, tippen Sie auf der Geräteseite auf „+“, suchen Sie den entsprechenden Dashcam-Typ und tippen Sie auf das Dashcam-Bild.
3. Schalten Sie die Dashcam ein und aktivieren Sie den WLAN-Hotspot. Befolgen Sie die Anweisungen auf dem Bildschirm, um in den Einstellungen des Telefons eine Verbindung mit dem WLAN-Hotspot der Dashcam herzustellen.

4. Wenn die Verbindung erfolgreich hergestellt wurde, wechseln Sie wieder zur 70mai-App. Verbinden Sie auf der Geräteseite die Dashcam und rufen Sie die Startseite der Dashcam auf. Sie können das Livevideobild sehen und die Dashcam-Einstellungen konfigurieren.

Hinweis: Android 5.0 bzw. iOS 12.0 oder höher sind erforderlich, um sich mit einem Mobiltelefon mit dem WLAN-Hotspot der Dashcam zu verbinden.

Wenn Sie weitere Hilfe beim Verbinden der App benötigen, scannen Sie den unten stehenden QR-Code, um das Anleitungsvideo anzusehen.



Scannen, um das Video anzusehen

Der Informationen für den WLAN-Hotspot sind wie folgt:

Hotspot-Name: 70mai\_M310 Plus XX\_XXXX  
(Den Hotspot-Namen finden Sie auf dem Aufkleber am Gerät.)

Standardkennwort: 12345678

## Tastenfunktionen

---

Dashcam-Status	Betrieb	Funktion
Ausgeschaltet (Die Dashcam sollte sich mit der Stromquelle verbinden.)	Einmal drücken	Gerät einschalten
Eingeschaltet	Drücken und für ca. 3 Sekunden halten	Gerät ausschalten
	Drücken und für ca. 15 Sekunden halten	Neustart des Geräts erzwingen
	Einmal drücken	WLAN ein-/ausschalten
	Zweimal hintereinander drücken	Notfallvideo aufnehmen
	4-mal hintereinander drücken	Speicherkarte formatieren
	5-mal hintereinander drücken	Auf Werkseinstellungen zurücksetzen
Empfang der Verbindungsanfrage des Telefons	Einmal drücken	Verbindungsautorisierung bestätigen

## Sprachsteuerung

---

Die Dashcam unterstützt die Sprachsteuerung. Wenn die Dashcam in Betrieb ist, werden durch Sprachbefehle des Benutzers die entsprechenden Funktionen ausgelöst.

Wenn die Übertragungssprache der Dashcam auf traditionelles Chinesisch eingestellt ist, werden Sprachbefehle in Mandarin unterstützt. Bei allen anderen Sprachen werden lediglich

die Sprachbefehle in englischer Sprache unterstützt. Die Sprachbefehle lauten wie folgt:

Sprachbefehl	Funktion
Take photo	Die Dashcam macht ein Foto und speichert es im Album.
Lock the video	Die Dashcam zeichnet ein Notfallvideo auf und speichert es im Notfallvideo-Verzeichnis.
Turn on audio	Die Dashcam zeichnet Audio und Video auf.
Turn off audio	Die Dashcam zeichnet nur das Video auf, keine Audioinhalte.
Turn on hotspot	Der Wi-Fi-Hotspot der Dashcam wird eingeschaltet.
Turn off hotspot	Der Wi-Fi-Hotspot der Dashcam wird ausgeschaltet.

Hinweis: Wenn die Dashcam mit der 70mai-App verbunden ist, wird die Sprachsteuerung nicht unterstützt.

## Technische Daten

---

Produkt: Dashcam	
Modell: M310PLUS-2K	Auflösung: 2560 × 1440 Objektiv: FOV 143°/ F1.55
Modell: M310PLUS-3K	Auflösung: 2880 × 1620 Objektiv: FOV 139°/ F1.55
Modell: M310PLUS-4K	Auflösung: 3840 × 2160 Objektiv: FOV 140°/ F1.55
Eingang: 5 V $\overline{\text{---}}$ 1,5 A	
Stromversorgung: Fahrzeugzigarettenanzünder	
Drahtloskonnektivität: Wi-Fi IEEE 802.11b/g/n 2,4 GHz	
Wi-Fi-Betriebsfrequenz: 2400–2483,5 MHz	
Maximale Wi-Fi-Ausgangsleistung: $\leq$ 20 dBm	

# Informationen zur Einhaltung gesetzlicher Vorschriften

---

## Entsorgung von elektrischen und elektronischen Geräten



Das Symbol auf dem Produkt oder der Verpackung bedeutet, dass das Produkt einer getrennten Erfassung für elektrische und elektronische Geräte zugeführt werden muss und nicht über den normalen Haushaltsabfall entsorgt werden darf. Bitte entnehmen Sie Batterien und Lampen, die nicht vom Gerät umschlossen sind, vor der Abgabe aus dem Gerät und entsorgen diese über die offiziellen Sammelstellen für Batterien und Lampen.

Beim Kauf eines neuen Elektrogerätes können Sie beim Vertreiber ein gleichartiges Altgerät unentgeltlich zurückgeben. Elektrogeräte mit einer Kantenlänge von maximal 25 cm können unentgeltlich bei Vertreibern von Elektro- und Elektronikgeräten mit einer Verkaufsfläche von mindestens 400 m<sup>2</sup> sowie in Geschäften des Lebensmittelhandels (z.B. Supermärkten, Lebensmitteldiscountern, Drogerien) mit einer Gesamtverkaufsfläche von mindestens 800 m<sup>2</sup>, die mehrmals im Kalenderjahr oder dauerhaft Elektro- und Elektronikgeräte anbieten und auf dem Markt bereitstellen, abgegeben werden, ohne dass ein Neugerät erworben werden muss. Größere Elektrogeräte können kostenlos bei kommunalen Wertstoffhöfen abgegeben werden.

Durch die korrekte Entsorgung tragen Sie dazu bei, negative Auswirkungen auf die Umwelt und die menschliche Gesundheit zu vermeiden, die durch unsachgemäße Erfassung und Behandlung von Elektroaltgeräten entstehen können.

Bitte löschen Sie sämtliche personenbezogenen Daten auf dem Gerät, bevor Sie es entsorgen.

Für weitere Informationen kontaktieren sie bitte Ihre Kommunalverwaltung, Ihren örtlichen Abfallentsorger oder das Geschäft, in dem Sie das Produkt erworben haben.

## EU-Konformitätserklärung



Der Hersteller erklärt hiermit, dass dieses Produkt den betreffenden Bestimmungen und europäischen Normen sowie deren überarbeiteten Fassungen entspricht. Der vollständige Wortlaut der EU-Konformitätserklärung ist unter der folgenden Internetadresse abrufbar: <https://help.70mai.asia/1193.html>

Kundendienst: [help@70mai.com](mailto:help@70mai.com)

Weitere Informationen finden Sie unter [www.70mai.com](http://www.70mai.com).

Hersteller: 70mai Co., Ltd.

Adresse: Room 2220, Building 2, No. 588 Zixing Road, Minhang District, Shanghai, China

## Instructions relatives à la carte mémoire

---

- Il est nécessaire d'installer une carte mémoire (vendue séparément) dans la caméra embarquée avant toute utilisation.
- La caméra embarquée prend en charge les cartes MicroSD standard. Utilisez des cartes mémoire d'une capacité de 16 Go à 256 Go et de classe 10, U1 ou supérieure.
- Il est possible que le format de partition des fichiers par défaut de la carte mémoire ne soit pas compatible avec le format pris en charge par la caméra embarquée. La première fois que vous insérez la carte mémoire, formatez-la dans la caméra embarquée avant de l'utiliser. Le formatage de la carte mémoire supprime tous les fichiers qu'elle contient. Veillez à sauvegarder au préalable les données importantes sur un autre appareil.
- Plusieurs cycles répétés de remplacement de données peuvent endommager ou détériorer la carte mémoire, ce qui risque d'avoir une incidence sur sa capacité à enregistrer des fichiers vidéo et image. Le cas échéant, remplacez-la immédiatement par une carte mémoire neuve.
- Utilisez une carte mémoire de haute qualité achetée auprès d'un fournisseur fiable. Les cartes mémoire de qualité inférieure peuvent notamment indiquer des vitesses de lecture/écriture réelles ne correspondant pas aux vitesses indiquées, et une capacité de stockage réelle ne correspondant pas à la capacité de stockage indiquée. Nous ne pouvons être tenus pour responsables en cas de perte ou d'endommagement de vidéos causés par l'utilisation d'une carte mémoire de mauvaise qualité.
- Évitez d'insérer ou de retirer une carte mémoire lorsque la caméra embarquée est sous tension.

## Mesures de sécurité relatives à la pile

---

- Cet appareil contient une pile bouton. NE PAS démonter, briser ou soumettre le produit à une chaleur excessive, car cela pourrait entraîner une explosion.
- La pile est inamovible. NE PAS tenter de la remplacer ou de la réparer. Si un remplacement est nécessaire, faites EXCLUSIVEMENT appel à un professionnel pour la remplacer par le même modèle.
- N'utilisez pas le produit par temps extrême. Des températures trop basses ou trop élevées peuvent entraîner l'explosion de la pile ou le dégagement de gaz ou de liquides inflammables.
- Mettez la caméra au rebut en respectant toutes les réglementations locales et nationales relatives à l'élimination des déchets électroniques.

- Cet appareil n'est pas un jouet. Certains de ses petits composants peuvent présenter un risque de suffocation pour les enfants. Tenez-le hors de portée des enfants.

## Précautions

---

- Avant d'utiliser cette caméra embarquée, lisez toutes les précautions et le mode d'emploi en ligne pour garantir une utilisation correcte et sûre.
- Cette caméra embarquée est destinée à aider les conducteurs à enregistrer l'environnement à l'extérieur du véhicule. La caméra embarquée ne garantit pas la sécurité de conduite de l'utilisateur. Nous déclinons toute responsabilité en cas d'accident, de dommage ou de perte d'informations dus à l'utilisation de la caméra embarquée pendant la conduite.
- En raison de différences dans les conditions du véhicule, le style de conduite, l'environnement de conduite, etc., certaines fonctions peuvent ne pas fonctionner correctement. Une panne de courant, une utilisation dans des environnements en dehors de la plage de températures ou d'humidité de fonctionnement normale, une collision ou une carte mémoire endommagée peut entraîner un dysfonctionnement de la caméra embarquée. Il n'y a aucune garantie que cette caméra embarquée fonctionnera normalement en toutes circonstances. Les vidéos enregistrées par cette caméra embarquée sont à titre indicatif uniquement.
- Veillez à installer correctement cette caméra embarquée, à ne pas bloquer le champ de vision du conducteur et à ne pas bloquer l'airbag du véhicule afin d'éviter une défaillance du produit ou des blessures.
- Utilisez le chargeur de voiture, le cordon d'alimentation et les accessoires inclus afin d'éviter une défaillance du produit due à une non-conformité. Nous déclinons toute responsabilité en cas de perte et de dommage causés par l'utilisation d'un chargeur de voiture ou d'un cordon d'alimentation qui ne sont pas d'origine. Si la pile se déforme, gonfle ou commence à fuir pendant l'utilisation ou le stockage, cessez immédiatement d'utiliser la caméra embarquée afin d'éviter des problèmes de sécurité et contactez le service après-vente.
- Tenez cette caméra embarquée à l'écart de tout champ magnétique puissant sous peine d'endommager la caméra embarquée.
- N'utilisez pas cette caméra embarquée dans des environnements dont les températures sont supérieures à 60 °C ou inférieures à -10 °C.
- N'utilisez cette caméra embarquée que dans les limites autorisées par la loi.

# Présentation du produit

---

Lisez attentivement ce mode d'emploi avant d'utiliser le produit et conservez-le en lieu sûr.

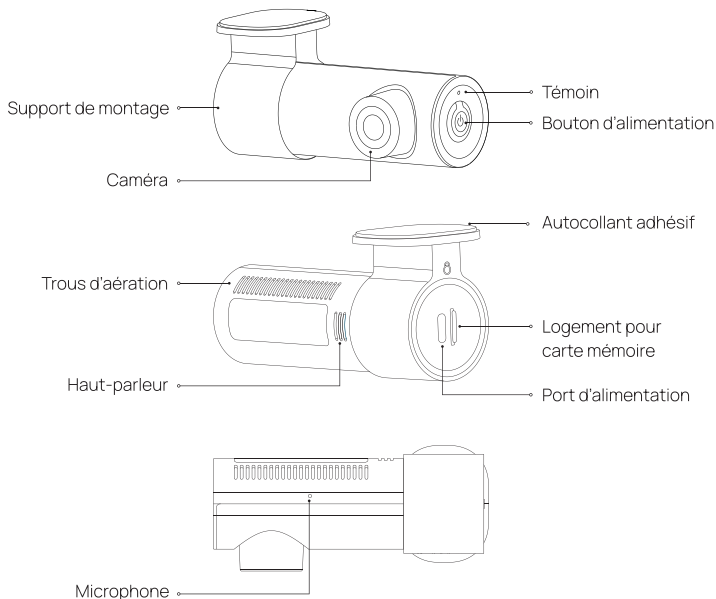

Remarque : les illustrations du produit, des accessoires et de l'interface utilisateur figurant dans le mode d'emploi sont fournies à titre indicatif uniquement. Le produit et les fonctions réels peuvent varier en raison des améliorations apportées au produit.

## Contenu du coffret

---

1. Caméra embarquée (Dash Cam) × 1
2. Cordon d'alimentation × 1
3. Chargeur de voiture × 1
4. Autocollant électrostatique × 2
5. Autocollant adhésif × 1
6. Outil pour garniture de câbles × 1
7. Mode d'emploi × 1

## Installation

---

### 1. Installation de l'autocollant électrostatique

Collez l'autocollant électrostatique sur la zone recommandée, sur le pare-brise avant. Appuyez sur l'autocollant pour éliminer les bulles d'air.

Évitez le bord du pare-brise et choisissez une zone plate et lisse pour l'installation.

Remarque : gardez le pare-brise propre et sec sans résidu de liquide pour éviter que l'autocollant ne perde son adhérence et que la caméra embarquée ne tombe.

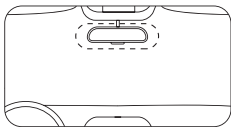

### 2. Installation de la carte mémoire

Insérez la carte mémoire dans le logement prévu à cet effet en orientant les contacts de la carte vers la gauche, comme illustré sur la figure.

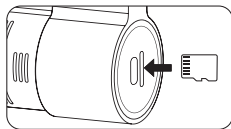

### 3. Montage de la caméra embarquée

Collez la caméra embarquée sur l'autocollant électrostatique.

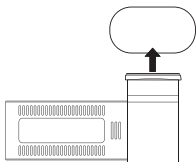

Remarques :

- La caméra embarquée est préinstallée sur le support lorsqu'elle quitte l'usine. Pour retirer la caméra embarquée, tenez-la et faites-la pivoter jusqu'à ce que l'icône ↓ s'aligne avec l'icône ⦿ située sur le support, puis tirez-la pour la détacher.
- Pour installer la caméra embarquée, insérez-la dans le support et faites-la pivoter jusqu'à ce que les icônes ↓ et ⦿ du support ne soient plus alignées.

#### 4. Branchement du cordon d'alimentation

Branchez la caméra embarquée et le chargeur de voiture à l'aide du cordon d'alimentation.

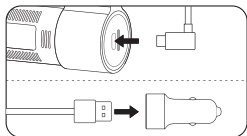

#### 5. Acheminement du câble

Acheminez le cordon d'alimentation jusqu'à la prise d'alimentation du véhicule et branchez le chargeur de voiture dans la prise d'alimentation. Démarrez le moteur du véhicule et la caméra embarquée se mettra automatiquement sous tension.

Remarques :

- Utilisez l'outil pour garniture de câbles inclus pour cacher le cordon d'alimentation sous la garniture de pavillon du véhicule et le joint en caoutchouc le long du montant A.
- Selon le véhicule, la prise d'alimentation peut se trouver à un emplacement différent. La figure ci-dessus est fournie uniquement à titre indicatif.

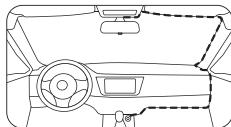

#### 6. Réglage de l'angle de la caméra

Liez la caméra embarquée à l'application 70mai et accédez à la page d'accueil de la caméra embarquée. Réglez l'angle de la caméra en fonction de l'image en temps réel à l'écran.

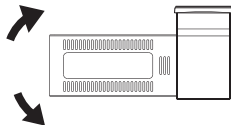

# Connexion à l'application 70mai

---

Ce produit doit être utilisé avec l'application 70mai. Suivez les étapes ci-dessous pour le connecter à l'application.

1. Scannez le code QR pour télécharger et installer l'application. Vous pouvez également rechercher « 70mai » dans l'App Store pour la télécharger et l'installer.



Scanner pour télécharger l'application

2. Ouvrez l'application, appuyez sur « + » sur la page de l'appareil, trouvez le type de caméra embarquée correspondant et appuyez sur l'image de la caméra embarquée.
3. Mettez la caméra embarquée sous tension et activez le point d'accès Wi-Fi. Suivez les instructions à l'écran pour connecter le point d'accès Wi-Fi de la caméra embarquée dans les paramètres de votre téléphone.

4. Une fois la connexion réussie, retournez à l'application 70mai. Sur la page de l'appareil, connectez la caméra embarquée et accédez à la page d'accueil de la caméra embarquée. Vous pouvez voir la vidéo en direct et configurer les paramètres de la caméra embarquée.

Remarque : Vous devez disposer d'Android 5.0 ou d'iOS 12.0 ou de versions ultérieures pour vous connecter au point d'accès Wi-Fi de la caméra embarquée avec un téléphone portable.

Si vous avez besoin d'aide pour connecter l'application, veuillez scanner le QR code ci-dessous pour visionner le tutoriel vidéo.



Scanner pour visualiser la vidéo

Les informations relatives au point d'accès Wi-Fi sont les suivantes :

Nom du point d'accès : 70mai\_M310 Plus XX\_XXXX (Vérifiez le nom du point d'accès sur l'étiquette de l'appareil.)

Mot de passe par défaut : 12345678

## Fonctions des boutons

---

État de la caméra embarquée	Fonctionnement	Bouton
Éteinte (la caméra doit être raccordée à une source d'alimentation)	Appuyez une fois	Allumer l'appareil
Allumée	Appuyez et maintenez pendant environ 3 secondes	Éteindre l'appareil
	Appuyez et maintenez pendant environ 15 secondes	Forcer le redémarrage de l'appareil
	Appuyez une fois	Activer/désactiver le Wi-Fi
	Appuyez deux fois de suite	Enregistrer une vidéo d'urgence
	Appuyez 4 fois de suite	Formater la carte mémoire
	Appuyez 5 fois de suite	Réinitialiser les paramètres d'usine
Réception de la demande de connexion du téléphone	Appuyez une fois	Confirmer l'autorisation de connexion

## Commande vocale

---

La caméra embarquée prend en charge la commande vocale. Lorsque la caméra embarquée fonctionne, les commandes vocales de l'utilisateur déclenchent les fonctions correspondantes.

Si la langue de diffusion de la caméra embarquée est définie sur le chinois traditionnel, les commandes vocales en mandarin sont prises en charge. Si une autre langue est définie, seules les commandes vocales en anglais sont prises en charge. Les commandes vocales sont les suivantes :

Commande vocale	Bouton
Take photo	La caméra embarquée prendra une photo et l'enregistrera dans l'album.
Lock the video	La caméra embarquée enregistrera une vidéo d'urgence et la stockera dans le répertoire des vidéos d'urgence.
Turn on audio	La caméra embarquée enregistrera l'audio ainsi que des vidéos.
Turn off audio	La caméra embarquée n'enregistrera pas d'audio, mais uniquement des vidéos.
Turn on hotspot	Le point d'accès Wi-Fi de la caméra embarquée s'activera.
Turn off hotspot	Le point d'accès Wi-Fi de la caméra embarquée se désactivera.

Remarque : lorsque la caméra embarquée est connectée à l'application 70mai, la commande vocale n'est pas prise en charge.

## Spécifications

Produit : Caméra embarquée (Dash Cam)	
Modèle : M310PLUS-2K	Résolution : 2560 × 1440 Objectif : FOV 143°/ F1.55
Modèle : M310PLUS-3K	Résolution : 2880 × 1620 Objectif : FOV 139°/ F1.55
Modèle : M310PLUS-4K	Résolution : 3840 × 2160 Objectif : FOV 140°/ F1.55
Entrée : 5 V $\overline{\text{---}}$ 1,5 A	
Source d'alimentation : allume-cigare	
Connectivité sans fil : Wi-Fi IEEE 802.11b/g/n 2,4 GHz	
Fréquence effective du Wi-Fi : 2400–2483,5 MHz	
Puissance maximale Wi-Fi : $\leq$ 20 dBm	

## Informations sur la conformité et les réglementations

---

### Informations DEEE

 Tous les produits portant ce symbole deviennent des déchets d'équipements électriques et électroniques (DEEE dans la Directive européenne 2012/19/UE) qui ne doivent pas être mélangés aux déchets ménagers non triés. Vous devez contribuer à la protection de l'environnement et de la santé humaine en apportant l'équipement usagé à un point de collecte dédié au recyclage des équipements électriques et électroniques, agréé par le gouvernement ou les autorités locales. Le recyclage et la destruction appropriés permettront d'éviter tout impact potentiellement négatif sur l'environnement et la santé humaine. Contactez l'installateur ou les autorités locales pour obtenir plus d'informations concernant l'emplacement ainsi que les conditions d'utilisation de ce type de point de collecte.

### Déclaration de conformité pour l'Union européenne

 Le fabricant déclare par le présent document que le présent équipement est conforme aux directives et normes européennes applicables, ainsi qu'à leurs amendements. L'intégralité de la déclaration de conformité pour l'UE est disponible à l'adresse suivante : <https://help.70mai.asia/1193.html>



FR

Cet appareil et  
ses accessoires  
se recyclent

À DÉPOSER  
EN MAGASIN



OU

À DÉPOSER  
EN DÉCHÈTERIE



Points de collecte sur [www.quefairedemesdechets.fr](http://www.quefairedemesdechets.fr)  
Privilégiez la réparation ou le don de votre appareil !



FR

Les piles et  
batteries se  
recyclent

À DÉPOSER  
EN MAGASIN



OU

À DÉPOSER  
EN DÉCHÈTERIE



Points de collecte sur [www.quefairedemesdechets.fr](http://www.quefairedemesdechets.fr)



FR

ÉLÉMENTS D'EMBALLAGE  
À SÉPARER ET À DÉPOSER  
DANS LE BAC DE TRI



Service après-vente : [help@70mai.com](mailto:help@70mai.com)

Pour de plus amples informations, consultez le site [www.70mai.com](http://www.70mai.com)

Fabricant : 70mai Co., Ltd.

Adresse : Room 2220, Building 2, No. 588 Zixing Road, Minhang District, Shanghai, Chine

## Istruzioni per la scheda di memoria

---

- Prima dell'uso, è necessario installare nella dash cam una scheda di memoria (venduta separatamente).
- La dash cam supporta schede MicroSD standard. Utilizzare schede di memoria di capacità 16GB–256GB e di classe 10, U1 o superiore.
- Il formato predefinito per la partizione file della scheda di memoria potrebbe non essere compatibile con il formato supportato dalla dash cam. Quando si inserisce per la prima volta nella dash cam, formattare la scheda di memoria prima dell'uso. La formattazione della scheda di memoria comporta la cancellazione di tutti i file presenti sulla scheda. Eseguire prima di tutto il backup dei dati importanti su altri dispositivi.
- A seguito di ripetuti cicli di sovrascrittura, la scheda di memoria potrebbe danneggiarsi o deteriorarsi, compromettendone la capacità di salvataggio dei file immagine e video. In tal caso, sostituirla immediatamente con una scheda di memoria nuova.
- Utilizzare schede di memoria di alta qualità, acquistate da fornitori affidabili. Le schede di memoria di qualità inferiore possono presentare problemi quali una velocità di lettura/ scrittura effettiva non corrispondente a quella dichiarata e una capacità di memorizzazione effettiva non corrispondente a quella dichiarata. Non si assume alcuna responsabilità per i video persi o danneggiati a causa dell'uso di schede di memoria di bassa qualità.
- Non inserire o rimuovere la scheda di memoria mentre la dash cam è accesa.

## Sicurezza della batteria

---

- Questo dispositivo contiene una batteria a bottone. NON smontare, rompere o sottoporre il prodotto a calore eccessivo per evitare esplosioni.
- La batteria non è rimovibile. NON tentare di sostituirla o ripararla. Se è necessario sostituire la batteria, la sostituzione deve essere eseguita SOLO da un professionista e con batteria di pari modello.
- Non utilizzare il prodotto in condizioni climatiche estreme. Temperature estremamente basse o estremamente alte possono causare l'esplosione della batteria o l'emissione di gas o liquidi infiammabili.
- La telecamera deve essere smaltita attenendosi alle normative locali e nazionali sullo smaltimento dei rifiuti elettronici.

- Questo dispositivo non è un giocattolo. I componenti di piccole dimensioni possono rappresentare un rischio di soffocamento per i bambini. Tenere fuori dalla portata dei bambini.

## Precauzioni

---

- Prima di usare la dash cam, leggere tutte le precauzioni e la guida on-line per garantire l'utilizzo corretto e in condizioni di sicurezza.
- La dash cam ha lo scopo di assistere i conducenti per registrare l'ambiente esterno al veicolo. La dash cam non assicura la sicurezza di guida dell'utilizzatore. Non si assume nessuna responsabilità per eventuali incidenti, danni o perdita di informazioni causati dall'uso della dash cam durante la guida.
- A causa delle differenti condizioni del veicolo, dello stile di guida, dell'ambiente di guida e altro, alcune funzioni potrebbero non funzionare correttamente. Le interruzioni di alimentazione, l'uso in situazioni che superano il normale intervallo di temperatura e di umidità di funzionamento, le collisioni o l'uso di una scheda di memoria danneggiata, potrebbero causare il funzionamento anomalo della dash cam. Il funzionamento regolare della dash cam non è assicurato in tutte le circostanze. I video registrati da questa dash cam saranno solo di riferimento.
- Installare correttamente la dash cam e non bloccare la visuale del conducente o l'airbag del veicolo, per evitare guasti al prodotto o lesioni personali.
- Per evitare guasti al prodotto dovuti a difetti di conformità, usare il caricabatterie per auto, il cavo di alimentazione e gli altri accessori forniti a corredo. Non si assume nessuna responsabilità per eventuali perdite o danni causati dall'uso di caricabatterie per auto o di cavi di alimentazione non originali. Se la batteria si deforma, si rigonfia o inizia a perdere durante l'uso o la conservazione, per evitare problemi di sicurezza interrompere immediatamente l'uso della dash cam e contattare il servizio postvendita.
- Mantenere la dash cam a distanza da forti campi magnetici, perché potrebbero danneggiarla.
- Non utilizzare la dash cam in ambienti con temperature superiori a 60 °C o inferiori a -10 °C.
- Utilizzare questa dash cam solo per gli usi consentiti dalla legge.

## Panoramica del prodotto

---

Prima di utilizzare il prodotto, leggere attentamente il presente manuale e conservarlo in un posto sicuro.

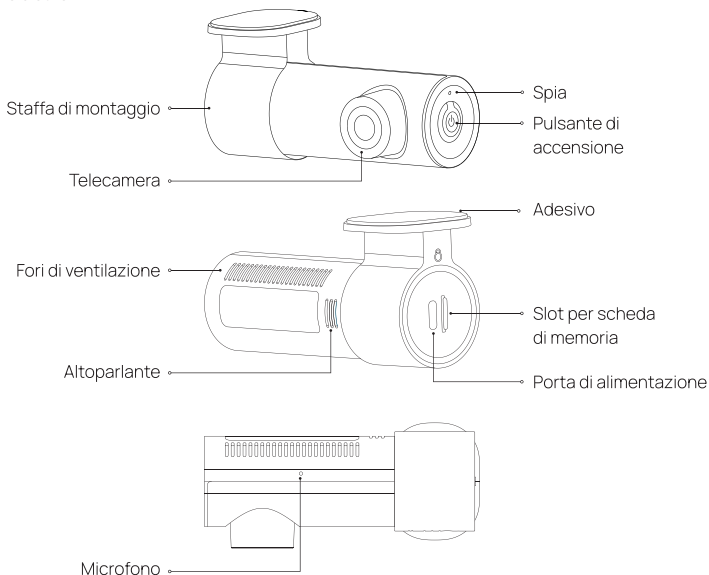

Nota: le figure del prodotto, degli accessori e dell'interfaccia utente contenute nel manuale d'uso sono solo a scopo indicativo. A causa dei continui miglioramenti, il prodotto effettivo e le sue funzioni potrebbero essere diverse.

## Contenuto della confezione

---

1. Dash cam × 1
2. Cavo alimentazione × 1
3. Caricatore per auto × 1
4. Adesivo elettrostatico × 2
5. Adesivo × 1
6. Strumento per cablaggio × 1
7. Manuale d'uso × 1

## Installazione

---

### 1. Installazione dell'adesivo elettrostatico

Incollare l'adesivo elettrostatico nell'area consigliata sul parabrezza anteriore. Premere l'adesivo per rimuovere le bolle d'aria.

Per l'installazione, evitare i bordi del parabrezza e scegliere un'area piatta e liscia.

Nota: mantenere il parabrezza pulito e asciutto senza residui di liquidi, per evitare che l'adesivo perda aderenza e che faccia cadere la dash cam.

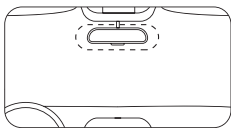

### 2. Installazione della scheda di memoria

Inserire la scheda di memoria nell'apposito vano, con il lato dei contatti rivolto a sinistra come indicato nella figura.

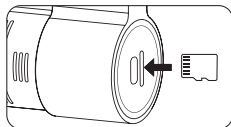

### 3. Montaggio della dash cam

Incollare la dash cam sull'adesivo elettrostatico.

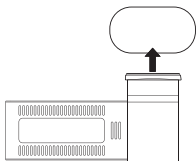

Note:

- La dash cam è già stata sulla staffa in fabbrica. Per rimuovere la dash cam, tenerla e ruotarla finché l'icona ↓ non si allinea con l'icona ○ sulla staffa, quindi estrarla per staccarla.
- Per installare la dash cam, inserirla nella staffa e ruotarla finché l'icona ↓ e l'icona ○ sulla staffa non sono disallineate.

#### 4. Collegamento del cavo di alimentazione

Collegare la dash cam e il caricatore per auto con il cavo di alimentazione.

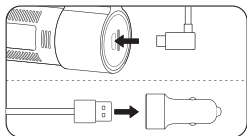

#### 5. Instradamento del cavo

Far passare il cavo di alimentazione fino alla presa di corrente del veicolo e inserire il caricabatterie per auto nella presa di corrente. Avviare il motore dell'auto e la dash cam si accenderà automaticamente.

Note:

- Usando l'utensile in dotazione, nascondere il cavo di alimentazione sotto al rivestimento del tetto e della guarnizione in gomma del veicolo, lungo il montante anteriore.
- L'uscita di alimentazione potrebbe trovarsi in posizioni differenti, in base al veicolo. La figura sopra è solo di riferimento.

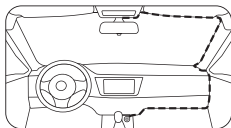

#### 6. Regolazione dell'angolo di ripresa

Associare la dash cam all'app 70mai e accedere alla home page della dash cam. Regolare l'angolo di ripresa in base all'immagine in tempo reale sulla schermata.

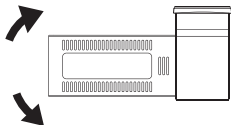

## Collegamento con la App 70mai

---

Questo prodotto dovrà essere usato insieme all'App 70mai. Per collegarlo all'App, seguire la procedura seguente.

1. Scansionare il codice QR per scaricare e installare la App. Oppure, cercare "70mai" nell'app store per scaricarlo e installarlo.



Scansionare per scaricare la App

2. Aprire l'app, toccare " " nella pagina del dispositivo, trovare il tipo di dash cam corrispondente e toccare l'immagine della dash cam.
3. Accendere la dash cam e abilitare l'hotspot Wi-Fi. Seguire le istruzioni visualizzate sullo schermo per connettere l'hotspot Wi-Fi della dash cam nelle impostazioni del telefono.
4. Una volta effettuata correttamente la connessione, tornare all'app 70mai. Nella pagina del dispositivo, collegare la dash cam e accedere alla home page della

dash cam. È possibile visualizzare il video in diretta e configurare le impostazioni della dash cam.

Nota: per collegare l'hotspot Wi-Fi della dash cam con il telefono cellulare, occorre la versione Android 5.0 e iOS 12.0 o successive. Se occorre aiuto per collegare la App, scansionare il codice QR qui di seguito e visualizzare il video tutorial.



Scansionare per visualizzare il video

Le informazioni sull'hotspot Wi-Fi sono le seguenti:

Nome dell'hotspot: 70mai\_M310 Plus XX\_XXXX (per il nome dell'hotspot, controllare l'etichetta sul dispositivo).

Password predefinita: 12345678

## Funzione dei pulsanti

---

Stato della dash cam	Operazione	Funzione
Spento (la dash cam dovrebbe collegarsi alla fonte di alimentazione)	Premuto una volta	Accensione del dispositivo
Acceso	Tenere premuto per circa 3 secondi	Spegnimento del dispositivo
	Tenere premuto per circa 15 secondi	Forzare il riavvio del dispositivo
	Premuto una volta	Attivazione/disattivazione del Wi-Fi
	Premere due volte di seguito	Registra un video di emergenza.
	Premuto 4 volte di seguito	Formato della scheda di memoria
	Premuto 5 volte di seguito	Ripristino impostazioni di fabbrica
Ricezione della richiesta di connessione dal telefono	Premuto una volta	Verifica autorizzazione di connessione

## Controllo vocale

---

La dash cam supporta il comando vocale. Quando la dash cam è in funzione, i comandi vocali dell'utente attivano le funzioni corrispondenti.

Se la lingua di trasmissione del sistema della dash cam è impostata su cinese tradizionale, sono supportati i comandi vocali in mandarino. Se è impostata un'altra lingua, sono supportati solo i comandi vocali in inglese. I comandi vocali sono i seguenti:

Comando vocale	Funzione
Take photo	La dash cam farà una foto e la salverà sull'album.
Lock the video	La dash cam registrerà un video di emergenza e lo memorizza nella cartella dei video di emergenza.
Turn on audio	La dash cam registrerà l'audio insieme al video.
Turn off audio	La dash cam non registrerà l'audio ma solo il video.
Turn on hotspot	L'hotspot Wi-Fi della dash cam si attiva.
Turn off hotspot	L'hotspot Wi-Fi della dash cam si disattiva.

Nota: se la dash è collegata all'App 70mai, il controllo vocale non è supportato.

## Specifiche

Prodotto: Dash Cam	
Modello: M310PLUS-2K	Risoluzione: 2560 × 1440
	Obiettivo: FOV 143°/ F1.55
Modello: M310PLUS-3K	Risoluzione: 2880 × 1620
	Obiettivo: FOV 139°/ F1.55
Modello: M310PLUS-4K	Risoluzione: 3840 × 2160
	Obiettivo: FOV 140°/ F1.55
Ingresso: 5 V $\overline{\text{---}}$ 1,5 A	
Alimentazione elettrica: accendisigari per auto	
Connettività wireless: Wi-Fi IEEE 802.11 b/g/n 2,4 GHz	
Frequenza operativa del Wi-Fi: 2.400–2.483,5 MHz	
Potenza Wi-Fi massima: ≤ 20 dBm	

# Informazioni sulla conformità a normative e standard

## Informazioni RAEE

 Tutti i prodotti contrassegnati da questo simbolo sono rifiuti di apparecchiature elettriche ed elettroniche (RAEE in base alla direttiva 2012/19/UE) che non devono essere smaltiti assieme a rifiuti domestici non differenziati. Al contrario, è necessario proteggere l'ambiente e la salute umana consegnando i rifiuti a un punto di raccolta autorizzato al riciclaggio di rifiuti di apparecchiature elettriche ed elettroniche, predisposto dalla pubblica amministrazione o dalle autorità locali. Lo smaltimento e il riciclaggio corretti aiutano a prevenire conseguenze potenzialmente negative per l'ambiente e la salute umana. Contattare l'installatore o le autorità locali per ulteriori informazioni sulla sede e per i termini e le condizioni di tali punti di raccolta.

## Dichiarazione di conformità europea

 Il produttore dichiara che la presente apparecchiatura è conforme alle direttive e alle norme europee applicabili nonché alle relative modifiche. Il testo completo della dichiarazione di conformità UE è disponibile al seguente indirizzo Internet:

<https://help.70mai.asia/1193.html>

Scatola	Neto	Manuale	Borsa	Pellicola
PAP 21	PP 5	PAP 22	CPE 7	PET 1
Carta	Plastica	Carta	Plastica	Plastica

RACCOLTA DIFFERENZIATA  
Verifica le disposizioni del tuo Comune.  
Separa le componenti e conferiscile in modo corretto.



Servizio assistenza: [help@70mai.com](mailto:help@70mai.com)

Per altre informazioni, andare su [www.70mai.com](http://www.70mai.com)

Produttore: 70mai Co., Ltd.

Indirizzo: Room 2220, Building 2, No. 588 Zixing Road, Minhang District, Shanghai, China

## Указания по работе с картой памяти

---

- Карта памяти (в комплект не входит) устанавливается в видеорегистратор непосредственно перед использованием.
- Видеорегистратор поддерживает стандартные карты MicroSD. Используйте карты памяти емкостью 16 Гб – 256 Гб и классом 10, U1 или выше.
- Файловый формат раздела по умолчанию на карте памяти может быть несовместим с форматом, поддерживаемым видеорегистратором. При установке карты памяти в первый раз отформатируйте ее в видеорегистраторе перед использованием. Форматирование карты памяти уничтожит все файлы на карте памяти. Заранее сделайте резервную копию важных данных на другом устройстве.
- Многократные циклы перезаписи могут приводить к повреждению карты памяти, что может повлиять на способность хранить файлы видео и изображений. В этом случае немедленно установите новую карту памяти.
- Используйте карту памяти высокого качества, выпущенную авторитетным производителем. У карт памяти плохого качества могут возникнуть неполадки, такие как фактическая скорость чтения/записи, которая не соответствует заявленной, и фактическая емкость хранилища, которая не соответствует заявленной. Наша компания не несет ответственности за утерянные или поврежденные видеоматериалы из-за использования низкокачественной карты памяти.
- Не вставляйте и не удаляйте карту памяти при включенном видеорегистраторе.

## Безопасность аккумулятора

---

- Это устройство содержит круглый элемент питания. Не разбирайте, не разбивайте и не подвергайте изделие чрезмерному нагреву, так как это может привести к взрыву.
- Аккумулятор не является съемным. Не пытайтесь заменить или отремонтировать его. Если требуется замена, поручайте ее только профессионалам, которые используют ту же модель.
- Не используйте продукт в экстремальных погодных условиях. Слишком низкие или слишком высокие температуры могут привести к взрыву аккумулятора или выделению легковоспламеняющегося газа или жидкости.
- Утилизируйте видеорегистратор, соблюдая все местные и национальные правила утилизации электронных отходов.

- Это устройство — не игрушка. Некоторые из его мелких компонентов могут представлять опасность удушья для детей. Храните его в недоступном для детей месте.

## **Меры предосторожности**

---

- Перед использованием видеорегистратора ознакомьтесь со всеми мерами предосторожности и онлайн-руководствами для обеспечения правильного и безопасного использования.
- Этот видеорегистратор предназначен для того, чтобы водитель мог записывать события вне автомобиля. Наличие видеорегистратора не гарантирует безопасности вождения. Мы не несем ответственности за несчастные случаи, повреждения или потерю информации, вызванные использованием видеорегистратора во время вождения.
- Из-за различий в конфигурации автомобиля, стиле, условиях вождения и т. д. некоторые функции могут работать неправильно. Сбой питания, использование в условиях, выходящих за пределы нормальной рабочей температуры или диапазона влажности, удары или повреждение карты памяти могут привести к неправильной работе видеорегистратора. Не дается гарантий, что видеорегистратор будет нормально функционировать при любых обстоятельствах. Видеоролики, записанные этим видеорегистратором, предназначены только для ознакомления.
- Установите видеорегистратор правильно и не блокируйте поле зрения водителя или подушку безопасности автомобиля, чтобы избежать травм и сбоев в работе устройства.
- Используйте стандартное автомобильное зарядное устройство, кабель питания и другие комплектные приспособления во избежание сбоев, связанных с несоответствием деталей. Компания не несет ответственности за любые убытки или повреждения, связанные с использованием нестандартных автомобильных зарядных устройств и кабелей питания. Если аккумулятор деформируется, разбухает или начинает протекать во время использования или хранения, немедленно прекратите использование видеорегистратора во избежание проблем с безопасностью и обратитесь в службу послепродажного обслуживания.
- Держите видеорегистратор подальше от сильных магнитных полей, поскольку они могут привести к повреждению видеорегистратора.
- Не используйте видеорегистратор при температуре выше 60°C или ниже -10°C.
- Используйте этот видеорегистратор только для целей, разрешенных законом.

## Обзор устройства

Внимательно прочитайте данное руководство перед использованием изделия и храните его в надежном месте.

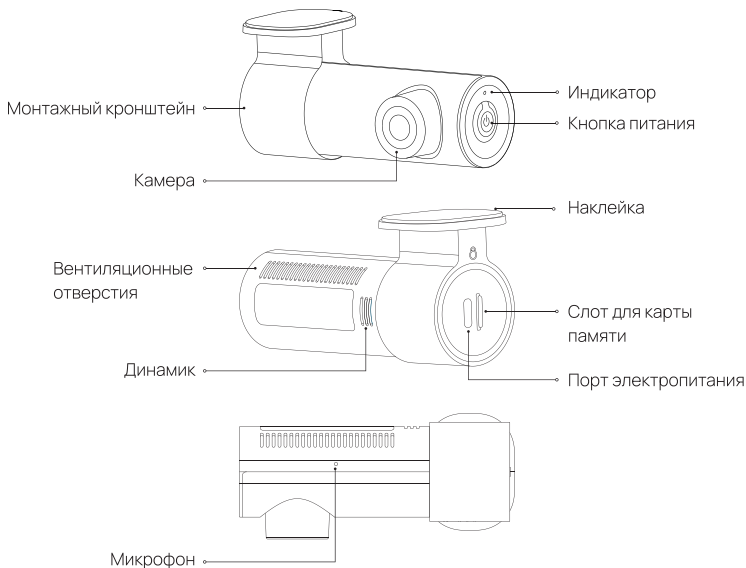

Примечание. Изображения изделия, аксессуаров и пользовательского интерфейса в руководстве пользователя приведены только для справки. Фактический внешний вид устройства и его функции могут отличаться в результате внесения изменений в устройство.

## Комплектация

---

1. Видеорегистратор, 1 шт.
2. Кабель питания, 1 шт.
3. Зарядное автомобильное устройство, 1 шт.
4. Электростатическая наклейка, 2 шт.
5. Наклейка, 1 шт.
6. Ломик, 1 шт.
7. Руководство пользователя, 1 шт.

## Установка

---

### 1. Наклеивание электростатической наклейки

Установите электростатическую наклейку в рекомендуемую область на лобовом стекле. Прижмите наклейку, чтобы удалить из нее пузыри воздуха.

Избегайте края лобового стекла и выбирайте плоскую и гладкую область для установки.

Примечание. Поддерживайте чистоту лобового стекла и не допускайте попадания на него воды, чтобы наклейка не отслоилась и видеорегистратор не упал.

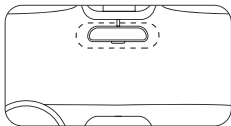

### 2. Установка карты памяти

Вставьте карту памяти в слот для карт памяти, чтобы ее контакты были направлены влево, как показано на рисунке.

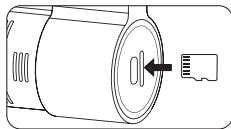

### 3. Крепление видеорегистратора

Установите видеорегистратор на электростатическую наклейку.

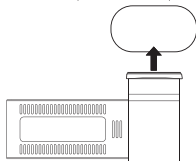

Примечания.

- Видеореги­ст­ра­тор предва­ри­тель­но ус­та­нав­ли­ва­ет­ся на крон­штейн при вы­пус­ке с за­во­да. Ч­то­бы с­нять видеореги­ст­ра­тор, у­дер­жи­вай­те его и по­во­ра­чи­вай­те, по­ка зна­чок ↓ не сов­мес­тит­ся со зна­чком ○ на крон­штейне, за­тем по­тя­ни­те ее, ч­то­бы от­со­еди­нить видеореги­ст­ра­тор.
- Ч­то­бы ус­та­но­вить видеореги­ст­ра­тор, в­став­ьте его в крон­штейн и по­вер­ни­те до тех пор, по­ка зна­чки ↓ и ○ на крон­штейне не ока­жут­ся на раз­ных уров­нях.

#### 4. Под­клю­че­ние ка­беля пи­та­ния

Со­еди­ни­те видеореги­ст­ра­тор и ав­то­мо­биль­ное за­ряд­ное ус­трой­ство с по­мо­щью ка­беля пи­та­ния.

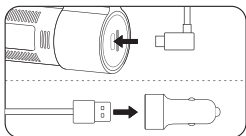

#### 5. Прокладка ка­беля

Под­клю­чи­те ка­беля пи­та­ния к пор­ту элек­тро­пи­та­ния ав­то­мо­би­ля и в­став­ьте ав­то­мо­биль­ное за­ряд­ное ус­трой­ство в порт элек­тро­пи­та­ния. За­пу­сти­те

двигатель; видеореги­ст­ра­тор вклю­чи­т­ся ав­то­ма­ти­че­ски.

Примечания.

- И­с­поль­зуй­те ломик в ком­плек­те, ч­то­бы скрыть ш­ну­р пи­та­ния под об­шив­кой ав­то­мо­би­ля и ре­зи­но­вым уп­лот­не­нием вдоль пе­ред­ней стой­ки.
- В за­ви­си­мо­сти от ав­то­мо­би­ля порт элек­тро­пи­та­ния мо­жет быть рас­по­ло­жен в раз­ных мес­тах. Ри­сун­ок при­ве­ден толь­ко для справ­ки.

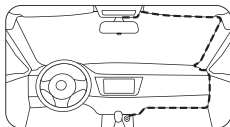

#### 6. Ре­гу­ли­ровка уг­ла ка­меры

При­вя­жи­те видеореги­ст­ра­тор к при­ло­же­нию 70mai и вой­ди­те на глав­ную стра­ни­цу видеореги­ст­ра­то­ра. На­строй­те уг­ло­на­кло­на ка­меры в со­от­вет­ствии с из­о­бра­же­ни­ем на эк­ране в ре­аль­ном вре­ме­ни.

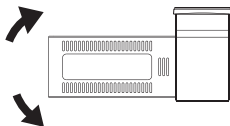

## Подключение к приложению 70mai

---

Данное устройство должно использоваться с приложением 70mai. Чтобы подключить его к приложению, выполните следующие действия.

1. Отсканируйте QR-код, чтобы загрузить и установить приложение. Или найдите "70mai" в магазине приложений, чтобы загрузить и установить его.



Сканируйте для загрузки приложения

2. Откройте приложение, нажмите "+" на странице устройств, найдите соответствующий тип видеорегистратора и нажмите на изображение видеорегистратора.
3. Включите видеорегистратор и активируйте точку доступа Wi-Fi. Следуйте инструкциям на экране, чтобы подключить точку доступа Wi-Fi видеорегистратора в настройках телефона.
4. После успешного подключения вернитесь в приложение 70mai. На

странице устройства подключите видеорегистратор и перейдите на его главную страницу. Вы можете просматривать видео в реальном времени и настраивать параметры видеорегистратора.

Примечание. Для подключения видеорегистратора к точке доступа Wi-Fi с помощью мобильного телефона требуется Android 5.0 или iOS 12.0 или выше. Если вам нужна дополнительная помощь при подключении приложения, отсканируйте QR-код ниже, чтобы посмотреть обучающее видео.



Сканируйте для просмотра видео

Информация о точке доступа Wi-Fi выглядит следующим образом:

Название точки доступа: 70mai\_M310 Plus XX\_XXXX (см. этикетку на устройстве, чтобы узнать название точки доступа.)

Пароль по умолчанию: 12345678

## Функции кнопок

---

Состояние видеорегистратора	Действие	Функция
Выключено (видеорегистратор должен подключиться к источнику питания)	Нажатие один раз	Включение устройства
Включен	Нажатие и удержание 3 секунд	Выключение устройства
	Нажатие и удержание 15 секунд	Принудительная перезагрузка устройства
	Нажатие один раз	Включение и выключение Wi-Fi
	Нажмите два раза подряд	Видеозапись происшествия
	Нажатие 4 раза подряд	Форматирование карты памяти
Нажатие 5 раза подряд	Сброс до заводских настроек	
Получение запроса на подключение от телефона	Нажатие один раз	Подтверждение авторизации подключения

## Голосовое управление

---

Видеорегистратор поддерживает голосовое управление. Когда видеорегистратор работает, голосовые команды пользователя запускают соответствующие функции.

Если язык вещания видеореги­стратора установлен на традиционный китайский, будут поддерживаться голосовые команды на мандариновом наречии. Если установлен другой язык, будут поддерживаться команды только на английском языке. Голосовые команды:

Голосовая команда	Функция
Take photo	Видеореги­стратор сделает фото и сохранит его в альбом.
Lock the video	Видеореги­стратор запишет видео и сохранит его в каталоге для важных видео.
Turn on audio	Видеореги­стратор будет выполнять запись не только видео, но и аудио.
Turn off audio	Видеореги­стратор будет записывать видео без звука.
Turn on hotspot	Точка доступа Wi-Fi видеореги­стратора включится.
Turn off hotspot	Точка доступа Wi-Fi видеореги­стратора отключится.

Примечание. Если видеореги­стратор подключен к приложению 70mai, голосовое управление не поддерживается.

## Характеристики

Продукт: Dash Cam (Видеореги­стратор)	
Модель: M310PLUS-2K	Разрешение: 2560 × 1440
	Объектив: FOV 143°/ F1.55
Модель: M310PLUS-3K	Разрешение: 2880 × 1620
	Объектив: FOV 139°/ F1.55
Модель: M310PLUS-4K	Разрешение: 3840 × 2160
	Объектив: FOV 140°/ F1.55
Вход: 5 В  1,5 А	
Источник питания: автомобильный прикуриватель	
Беспроводная связь: Wi-Fi IEEE 802.11b/g/n 2,4 ГГц	
Рабочая частота Wi-Fi: 2400–2483,5 МГц	
Максимальная выходная мощность Wi-Fi: ≤ 20 дБм	

## Информация о соответствии требованиям

---

Информация об отходах электрического и электронного оборудования



Все изделия, обозначенные символом раздельного сбора отработанного электрического и электронного оборудования (WEEE, директива 2012/19/EU), следует утилизировать отдельно от несортируемых бытовых отходов. С целью охраны здоровья и защиты окружающей среды такое оборудование необходимо сдавать на переработку в специальные пункты приема электрического и электронного оборудования, определенные правительством или местными органами власти. Правильная утилизация и переработка помогут предотвратить возможные негативные последствия для окружающей среды и здоровья человека. Чтобы узнать, где находятся такие пункты сбора и как они работают, обратитесь в компанию, занимающуюся установкой оборудования, или в местные органы власти.

Декларация о соответствии нормативным требованиям ЕС

**CE** Производитель настоящим заявляет, что данное оборудование соответствует требованиям всех применимых директив и европейских норм, а также внесенных в них изменений и дополнений. Полный текст декларации о соответствии нормативным требованиям ЕС доступен по следующему адресу: <https://help.70mai.asia/1193.html>

Дата изготовления: см. на упаковке

Сделано в Китае

Продукт должен транспортироваться в упаковке. Не подвергайте продукт давлению или ударам во время транспортировки.

Продукт продается онлайн и в физических магазинах.

Сведения об импортере и контактная информация отдела послепродажного обслуживания указаны на упаковке.

За информацией о сроке службы обращайтесь к дилеру.

Температура хранения: от -20 °C до 70 °C

Относительная влажность: 10–90%

Рабочая температура изделия — от -10°C до 60 °C, температура хранения — от -20 °C до 70 °C. Не подвергайте изделие воздействию экстремальных температур или повышенной влажности. Когда рабочая температура или температура хранения выходит за пределы рабочего диапазона, изделие может выйти из строя, а срок службы батареи сократиться. Если изделие оставить в машине или подвергнуть длительному воздействию прямых солнечных лучей, температура превысит рабочую. В таком случае переместите изделие в прохладное, хорошо проветриваемое место вдали от прямых солнечных лучей, а затем попробуйте запустить его снова.



Справочная служба: [help@70mai.com](mailto:help@70mai.com)

Для получения дополнительной информации посетите веб-сайт [www.70mai.com](http://www.70mai.com)

Производитель: 70mai Co., Ltd.

Адрес: Room 2220, Building 2, No. 588 Zixing Road, Minhang District, Shanghai, China

## Instrukcje dot. karty pamięci

---

- Jeszcze przed rozpoczęciem korzystania z kamery należy zainstalować w niej kartę pamięci (sprzedawaną oddzielnie).
- Kamera ta obsługuje standardowe karty MicroSD. Należy używać kart pamięci o pojemności 16 GB – 256 GB i klasie szybkości 10, U1 lub wyższej.
- Domyślny format partycji plików w karcie pamięci może być niezgodny z formatem obsługiwanym przez niniejszą kamerę. W przypadku wkładania karty pamięci po raz pierwszy należy najpierw ją sformatować przed jej użyciem. Formatowanie karty pamięci spowoduje usunięcie z niej wszelkich plików. Dlatego też najpierw więc należy zgrać ważne dane na inne urządzenie.
- Karta pamięci może się uszkodzić lub zepsuć po kilku cyklach przegrywania i może to wpłynąć na możliwość zapisywania plików wideo i obrazów. Jeżeli tak się stanie, należy natychmiast wymienić ją na nową.
- Prosimy korzystać z kart wysokiej jakości, zakupionych od uznanego sprzedawcy. Karty pamięci gorszej jakości mogą mieć takie problemy, jak rzeczywista prędkość odczytu/ zapisu nie odpowiada podanej prędkości, a rzeczywista pojemność pamięci nie odpowiada podanej pojemności. Nie ponosimy odpowiedzialności za utracone lub uszkodzone nagrania wideo z powodu użycia karty pamięci o niskiej jakości.
- Nie wkładać i nie wyjmować karty pamięci z włączonej kamery.

## Bezpieczeństwo baterii

---

- To urządzenie zawiera baterię pastylkową. **NIE WOLNO** demontować, rozbijać ani wystawiać produktu na działanie nadmiernej temperatury, ponieważ może to spowodować wybuch.
- Bateria jest niewymienna. **NIE WOLNO** próbować jej wymieniać ani naprawiać. Jeśli konieczna jest wymiana, należy zlecić jej wymianę **WYŁĄCZNIE** profesjonalistom na taki sam model.
- Nie używać produktu w ekstremalnych warunkach pogodowych. Zbyt niska lub zbyt wysoka temperatura może spowodować eksplozję baterii lub wydzielanie łatwopalnego gazu lub cieczy.
- Kamerę należy utylizować zgodnie z lokalnymi i krajowymi przepisami dotyczącymi utylizacji odpadów elektronicznych.

- To urządzenie nie jest zabawką. Niektóre z jego małych elementów mogą stwarzać ryzyko uduszenia dla dzieci. Przechowywać w miejscu niedostępnym dla dzieci.

## Środki zapobiegawcze

---

- Przed rozpoczęciem korzystania z niniejszej kamery samochodowej, prosimy o zapoznanie się z wszystkimi środkami zapobiegawczymi oraz instrukcją online dla zapewnienia prawidłowego i bezpiecznego użytkowania produktu.
- Niniejsza kamera przeznaczona jest do wspomagania kierowców w zakresie nagrywania otoczenia poza pojazdem. Kamera samochodowa nie gwarantuje bezpieczeństwa jazdy. Nie ponosimy odpowiedzialności za żaden wypadek, uszkodzenie lub utratę informacji spowodowanych przez kamerę podczas jazdy.
- Ze względu na różne warunki pojazdów, style jazdy, otoczenie jazdy itp. niektóre funkcje urządzenia mogą nie działać prawidłowo. Awaria zasilania, stosowanie w środowisku z temperaturą wykraczającą poza zakres normalnej temperatury działania lub wilgotnością również poza zakresem, kolizja lub uszkodzona karta pamięci mogą spowodować nieprawidłowe działanie kamery. Nie ma żadnej gwarancji, że kamera ta będzie prawidłowo działać we wszystkich okolicznościach. Nagrania wideo zapisane w niej są wyłącznie dla celów referencyjnych.
- Prosimy o prawidłowe zainstalowanie kamery samochodowej w sposób nie blokujący zakresu widoku dla kierowcy lub poduszki powietrznej, aby zapobiec uszkodzeniu urządzenia lub urazów ciała.
- Należy skorzystać z załączonej ładowarki samochodowej, przewodu zasilającego i innych akcesoriów w celu uniknięcia awarii produktu z powodu niezgodności akcesoriów. Nie ponosimy odpowiedzialności za żadne straty lub szkody spowodowane użytkowaniem nieoryginalnej ładowarki lub kabla zasilającego. Jeżeli bateria ulegnie deformacji, spuchnie lub znacznie przeciekać podczas użytkowania lub przechowywania, należy natychmiast zaprzestać korzystania z kamery, by zapobiec problemom z bezpieczeństwem, a następnie skontaktuj się z obsługą posprzedażną.
- Prosimy przechowywać kamerę z dala od silnych pól magnetycznych, ponieważ mogą one ją uszkodzić.
- Nie używać kamery w środowisku o temperaturze ponad 60°C lub poniżej -10°C.
- Należy korzystać z urządzenia wyłącznie w zakresie dopuszczalnym prawnie.

## Przegląd produktu

---

Prosimy starannie zapoznać się z tą instrukcją przed rozpoczęciem użytkowania produktu oraz przechowywać ją w bezpiecznym miejscu.

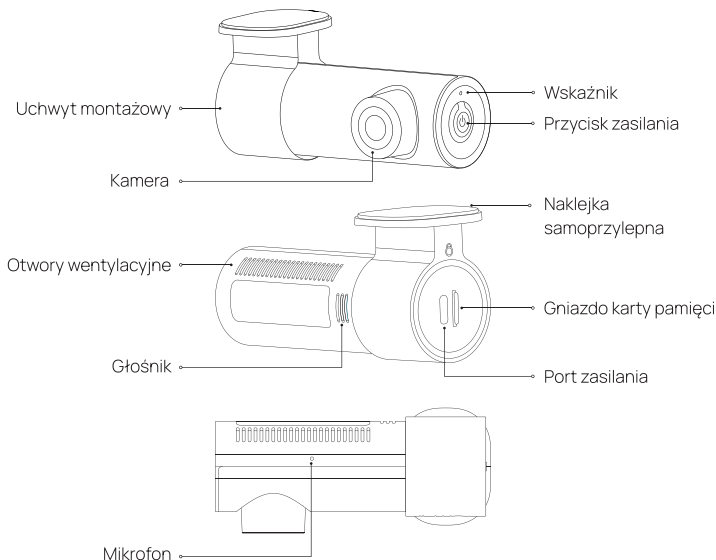

Uwaga: Ilustracje produktu, akcesoriów i interfejsu użytkownika są zawarte w tej instrukcji obsługi wyłącznie dla celów referencyjnych. Faktyczny produkt i jego funkcje mogą różnić się w zależności od kolejnych wersji urządzenia.

# Zawartość opakowania

---

1. Dash Cam × 1
2. Kabel zasilający × 1
3. Ładowarka samochodowa × 1
4. Naklejka elektrostatyczna × 2
5. Naklejka samoprzylepna × 1
6. Narzędzie do przycinania przewodów × 1
7. Instrukcja obsługi × 1

## Instalacja

---

### 1. Instalacja naklejki elektrostatycznej

Przyklej naklejkę elektrostatyczną w zalecanym obszarze przedniej szyby. Dociśnij naklejkę, aby usunąć pęcherzyki powietrza.

Unikaj krawędzi przedniej szyby i wybierz płaski i gładki obszar do instalacji.

Uwaga: Należy utrzymywać przednią szybę czystą i suchą, bez pozostałości płynu, aby zapobiec utracie przyczepności naklejki i spadnięciu kamery samochodowej.

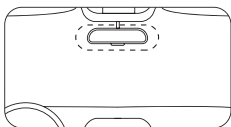

### 2. Instalacja karty pamięci

Włóż kartę pamięci do gniazda karty stroną ze stykami skierowaną w lewo, jak pokazano na rysunku.

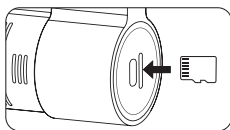

### 3. Montaż kamery samochodowej

Naklej kamerę samochodową na naklejkę elektrostatyczną.

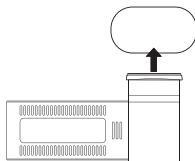

Uwagi:

- Kamera samochodowa jest fabrycznie zainstalowana na uchwycie. Aby zdemontować kamerę samochodową, przytrzymaj ją i obracaj, aż ikona ↓ zrówna się z ikoną ⦿ na uchwycie, a następnie wyciągnij ją, aby odłączyć kamerę samochodową.
- Aby zainstalować kamerę samochodową, włóż ją do uchwytu i obracaj, aż ikony ↓ i ⦿ na uchwycie znajdą się w jednej linii.

## 4. Podłączanie przewodu zasilającego

Podłącz kamerę samochodową i ładowarkę samochodową za pomocą przewodu zasilającego.

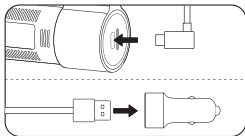

## 5. Prowadzenie przewodu

Poprowadź przewód zasilający do gniazda zasilania w pojeździe i podłącz ładowarkę samochodową do gniazda zasilania.

Uruchom silnik samochodu, a kamera samochodowa włączy się automatycznie.

Uwagi:

- Przy pomocy załączonego narzędzia do przycinania przewodów ukryj przewód pod podsufitką i uszczelką gumową przy słupku A.
- W zależności od pojazdu, gniazdo zasilania może być umieszczone w różnych miejscach. Pokazany rysunek ma wyłącznie charakter referencyjny.

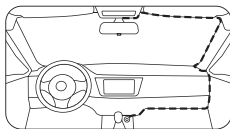

## 6. Regulacja kąta kamery

Powiąz kamerę samochodową z aplikacją 70mai i wejdź na stronę główną kamery samochodowej. Dostosuj kąt kamery na podstawie obrazu wyświetlanego w czasie rzeczywistym na ekranie.

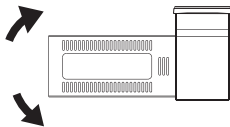

## Łączenie z aplikacją 70mai

---

Produkt ten musi być użytkowany wraz z aplikacją 70mai. Wykonaj poniższe czynności, aby połączyć go z aplikacją.

1. Zeskanuj kod QR, aby pobrać i zainstalować aplikację. Lub wyszukaj „70mai” w sklepie z aplikacjami, aby pobrać i zainstalować aplikację.



Zeskanuj, aby pobrać aplikację

2. Otwórz aplikację, dotknij „+” na stronie urządzenia, znajdź odpowiedni typ kamery samochodowej i dotknij obrazu kamery samochodowej.
3. Włącz kamerę samochodową i aktywuj hotspot Wi-Fi. Postępuj zgodnie z instrukcjami wyświetlanymi na ekranie, aby podłączyć hotspot Wi-Fi kamery samochodowej w ustawieniach telefonu.
4. Po pomyślnym połączeniu wróć do aplikacji 70mai. Na stronie urządzenia podłącz kamerę samochodową i wejdź

na jej stronę główną. Możesz oglądać wideo na żywo i konfigurować ustawienia kamery samochodowej.

Uwaga: Do podłączenia hotspotu WiFi kamery samochodowej z telefonem komórkowym konieczny jest co najmniej Android 5.0 i iOS 12.0 lub ich późniejsze wersje.

Jeśli potrzebujesz dodatkowej pomocy podczas podłączania aplikacji, zeskanuj poniższy kod QR, aby obejrzeć film instruktażowy.



Skanuj, aby wyświetlić wideo

Informacje o hotspotcie Wi-Fi są następujące:

Nazwa hotspotu: 70mai\_M310 Plus XX\_XXXX  
(Sprawdź na etykiecie urządzenia nazwę hotspotu.)

Domyślne hasło: 12345678

## Funkcje przycisków

Stan kamery samochodowej	Operacja	Funkcja
Wyłączona (kamera samochodowa powinna być podłączona do źródła zasilania)	Naciśnij raz	Włącz urządzenie
Włączone	Naciśnij i przytrzymaj przez około 3 sekundy	Wyłącz urządzenie
	Naciśnij i przytrzymaj przez około 15 sekundy	Wymuś ponowne uruchomienie urządzenia
	Naciśnij raz	Włącz/wyłącz Wi-Fi
	Naciśnij dwa razy z rzędu	Nagraj film z sytuacji awaryjnej.
	Naciśnij 4 razy z rzędu	Sformatuj kartę pamięci
	Naciśnij 5 razy z rzędu	Zresetuj do ustawień fabrycznych
Odbieranie żądania połączenia z telefonu	Naciśnij raz	Potwierdź autoryzację połączenia

## Sterowanie głosowe

Kamera samochodowa obsługuje sterowanie głosowe. Gdy kamera samochodowa działa, polecenia głosowe użytkownika uruchamiają odpowiednie funkcje.

Jeśli język transmisji kamery samochodowej jest ustawiony na chiński tradycyjny, obsługiwane są polecenia głosowe w języku mandaryńskim. Jeśli ustawiony jest inny język, obsługiwane są tylko polecenia głosowe w języku angielskim. Polecenia głosowe są następujące:

Polecenie głosowe	Funkcja
Take photo	Kamera samochodowa zrobi zdjęcie i zapisze je w albumie.
Lock the video	Kamera samochodowa nagra wideo awaryjne i zapisze je w katalogu wideo awaryjnych.
Turn on audio	Kamera samochodowa nagra zarówno dźwięk, jak i wideo.
Turn off audio	Kamera samochodowa nie będzie nagrywać dźwięku, a jedynie filmy.
Turn on hotspot	Hotspot Wi-Fi kamery samochodowej zostanie włączony.
Turn off hotspot	Hotspot Wi-Fi kamery samochodowej zostanie wyłączony.

Uwaga: Gdy kamera samochodowa jest podłączona do aplikacji 70mai, sterowanie głosowe nie jest obsługiwane.

## Dane techniczne

Produkt: Dash Cam	
Model: M310PLUS-2K	Rozdzielczość: 2560 × 1440 Soczewki: FOV 143°/ F1.55
Model: M310PLUS-3K	Rozdzielczość: 2880 × 1620 Soczewki: FOV 139°/ F1.55
Model: M310PLUS-4K	Rozdzielczość: 3840 × 2160 Soczewki: FOV 140°/ F1.55
Moc wejściowa: 5V $\overline{\text{---}}$ 1,5A	
Zasilanie: Zapalniczka samochodowa	
Łączność bezprzewodowa: Wi-Fi IEEE 802.11b/g/n 2,4 GHz	
Częstotliwość pracy Wi-Fi: 2400–2483,5 MHz	
Maksymalna moc wyjściowa Wi-Fi: ≤ 20 dBm	

## Informacje dotyczące zgodności z przepisami

---

Informacje dotyczące europejskiej dyrektywy WEEE



Wszystkie produkty oznaczone tym symbolem są uznane za odpady sprzętu elektrycznego i elektronicznego (WEEE zgodnie z Dyrektywą 2012/19/UE) i nie mogą być wyrzucane po zakończeniu okresu użytkowania wraz z innymi odpadami. W celu ochrony zdrowia ludzi oraz środowiska naturalnego należy przekazać zużyty sprzęt do wyznaczonego punktu utylizacji wyznaczonego przez instytucje rządowe lub lokalne. Prawidłowe usunięcie zużytego produktu pomaga w zapobieganiu potencjalnym negatywnym skutkom oddziaływania na środowisko naturalne i zdrowie ludzi. Więcej informacji można uzyskać w urzędzie lokalnym lub od instalatora.

Deklaracja zgodności UE



Niniejszym producent deklaruje zgodność produktu z wymogami odpowiednich dyrektyw oraz norm europejskich wraz ze zmianami. Pełny tekst deklaracji zgodności UE jest dostępny na następującej stronie internetowej:

<https://help.70mai.asia/1193.html>

Serwis: [help@70mai.com](mailto:help@70mai.com)

Dalsze informacje znajdują się na stronie [www.70mai.com](http://www.70mai.com)

Producent: 70mai Co., Ltd.

Adres: Room 2220, Building 2, No. 588 Zixing Road, Minhang District, Szanghaj, Chiny

## Instrucțiuni card de memorie

---

- Un card de memorie (vândut separat) trebuie instalat în camera de bord înainte de utilizare.
- Camera de bord acceptă carduri MicroSD standard. Utilizați carduri de memorie cu capacitate de 16GB-256GB și o clasă de viteză de 10 U1 sau mai mare.
- Formatul implicit al partiției de fișiere al cardului de memorie poate fi incompatibil cu formatul acceptat de camera de bord. Atunci când introduceți cardul de memorie pentru prima dată, formatați-l în camera de bord înainte de utilizare. Formatarea cardului de memorie va șterge toate fișierele de pe card. Faceți o copie de rezervă a datelor importante pe un alt dispozitiv în prealabil.
- Cardul de memorie se poate strica sau deteriora după cicluri repetate de suprascriere, iar acest lucru poate afecta capacitatea sa de a salva fișiere video și imagine. Dacă se întâmplă acest lucru, înlocuiți-l imediat cu un card de memorie nou.
- Utilizați un card de memorie de înaltă calitate, achiziționat de la un furnizor de încredere. Cardurile de memorie inferioare pot avea probleme, cum ar fi vitezele reale de citire/scriere nu se potrivesc cu vitezele declarate și capacitatea reală de stocare nu se potrivește cu capacitatea de stocare declarată. Nu ne asumăm nicio răspundere pentru videoclipurile pierdute sau deteriorate cauzate de utilizarea unui card de memorie de calitate inferioară.
- Nu introduceți și nu scoateți un card de memorie în timp ce camera de bord este pornită.

## Siguranța bateriei

---

- Acest dispozitiv conține o baterie tip monedă. NU dezamblați, nu spargeți și nu expuneți produsul la căldură excesivă, deoarece acestea pot duce la explozie.
- Bateria nu este detașabilă. NU încercați să o înlocuiți sau să o reparați. În cazul în care este necesară înlocuirea, aceasta trebuie efectuată NUMAI de către un profesionist, cu același model.
- Nu utilizați produsul în condiții meteorologice extreme. Temperaturile prea scăzute sau prea ridicate pot provoca explozia bateriei sau degajarea de gaze sau lichide inflamabile.
- Eliminați camera respectând toate reglementările locale și naționale privind eliminarea deșeurilor electronice.
- Acest dispozitiv nu este o jucărie. Unele dintre componentele sale mici pot prezenta risc de sufocare pentru copii. Nu lăsați produsul la îndemâna copiilor.

## Măsurile de precauție

---

- Înainte de a utiliza această cameră de bord, vă rugăm să citiți cu atenție toate măsurile de precauție, precum și ghidul online, pentru a asigura o utilizare corectă și în siguranță.
- Această cameră de bord este concepută să asiste șoferii, cu scopul de a înregistra mediul din exteriorul vehiculului. Camera de bord nu garantează siguranța la condus a utilizatorului. Nu suntem răspunzători pentru niciun fel de accidente, daune sau pierderi de informații cauzate de operarea camerei de bord în timpul condusului.
- Din cauza diferențelor în ceea ce privește condițiile vehiculului, stilul de conducere, mediul de conducere etc., este posibil ca unele funcții să nu funcționeze corespunzător. Întreruperea alimentării, utilizarea în medii care nu se încadrează în intervalul de temperatură sau de umiditate pentru funcționare normală, o coliziune sau un card de memorie deteriorat pot cauza funcționarea anormală a camerei de bord. Nu există nicio garanție că această cameră de bord va funcționa normal în toate condițiile. Videoclipurile înregistrate de această cameră de bord au numai rol de referință.
- Instalați corect această cameră de bord și nu blocați raza vizuală a șoferului sau airbagul autovehiculului, pentru a evita defectarea produsului sau vătămarea corporală.
- Utilizați încărcătorul de vehicul, cablul de alimentare și celelalte accesorii furnizate, pentru a evita defectarea produsului din cauza neconformității. Nu suntem răspunzători pentru nicio pierdere sau daună cauzată de utilizarea unui încărcător de vehicul sau cablu de alimentare care nu este original. În cazul în care bateria se deformează, se umflă sau începe să prezinte scurgeri în timpul utilizării sau depozitării, încetați imediat utilizarea camerei de bord pentru a evita riscuri aduse siguranței, și contactați serviciile postvânzare.
- Nu permiteți apropierea camerei de bord de câmpuri magnetice puternice, deoarece acestea pot cauza deteriorarea camerei de bord.
- Nu utilizați camera de bord în medii cu temperaturi de peste 60 °C sau sub -10 °C.
- Utilizați această cameră de bord numai în limitele permise de lege.

## Prezentarea generală a produsului

---

Vă rugăm să citiți cu atenție acest manual înainte de a utiliza produsul și să păstrați manualul într-un loc sigur.

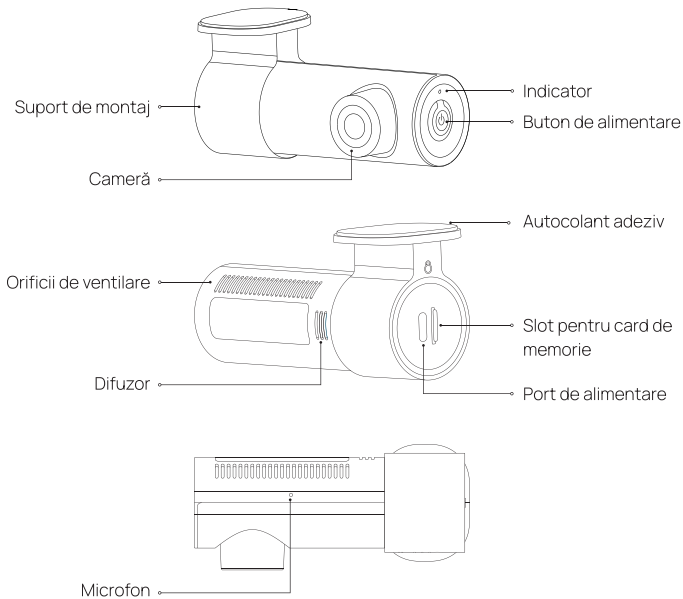

Notă: Ilustrațiile produsului, accesoriile și interfața pentru utilizator din manualul de utilizare au rol numai de referință. Funcțiile și produsul efectiv pot varia datorită îmbunătățirilor aduse produsului.

# Conținutul pachetului

---

1. Cameră de bord × 1
2. Cablu de alimentare × 1
3. Încărcător de vehicul × 1
4. Autocolant electrostatic × 2
5. Autocolant adeziv × 1
6. Instrument pentru mascare cabluri × 1
7. Manual de utilizare × 1

## Montarea

---

### 1. Montarea autocolantului electrostatic

Lipiți autocolantul electrostatic pe zona recomandată de pe parbriz. Apăsăți autocolantul pentru a elimina bulele de aer.

Evitați marginea parbrizului și alegeți o zonă dreaptă și netedă pentru montare.

Notă: Păstrați parbrizul curat și uscat, fără reziduuri lichide, pentru a preveni ca autocolantul să piardă din aderență și camera de bord să cadă.

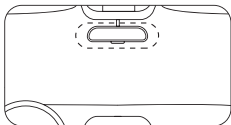

### 2. Instalarea cardului de memorie

Introduceți cardul de memorie în slotul pentru card cu partea contactelor orientată spre stânga, astfel cum este ilustrat în imagine.

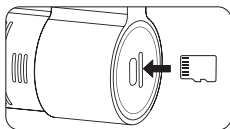



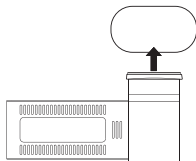

### 3. Montarea camerei de bord

Lipiți camera de bord pe autocolantul electrostatic.



Note:

- La ieșirea din fabrică, camera de bord este preinstalată pe suport. Pentru a îndepărta camera de bord, țineți-o și rotiți-o până când pictograma  se aliniază cu pictograma  de pe suport, apoi trageți spre exterior pentru a detașa camera de bord.
- Pentru a instala camera de bord, introduceți-o în suport și rotiți-o până când pictograma  și pictograma  de pe suport nu sunt aliniate.

## 4. Conectarea cablului de alimentare

Conectați camera de bord și încărcătorul de vehicul cu cablul de alimentare.

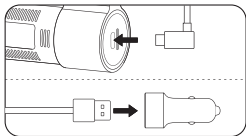

## 5. Instalarea cablului

Dirijați cablul de alimentare spre priza de alimentare a vehiculului și conectați încărcătorul de vehicul la priza de alimentare. Porniți motorul vehiculului, iar camera de bord va porni automat.

Note:

- Utilizați instrumentul pentru mascare cabluri furnizat pentru a ascunde cablul de alimentare sub tapițeria plafonului și etanșarea din cauciuc de-a lungul stâlpului A.
- În funcție de autovehicul, priza electrică poate fi localizată într-o poziție diferită. Imaginea furnizată este doar pentru referință.

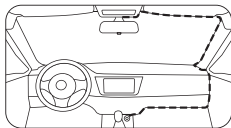

## 6. Reglarea unghiului camerei

Conectați camera de bord la aplicația 70mai și introduceți pagina principală a camerei de bord. Reglați unghiul camerei în funcție de ecranul de imaginea în timp real de pe ecran.

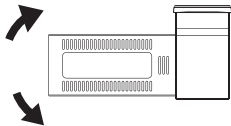

## Conectarea cu aplicația 70mai

---

Acest produs trebuie utilizat împreună cu aplicația 70mai. Urmați pașii de mai jos pentru a-l conecta la aplicație.

1. Scanați codul QR pentru a descărca și a instala aplicația. Sau căutați „70mai” în magazinul de aplicații pentru a-l descărca și instala.



Scanați pentru a descărca aplicația

2. Deschideți aplicația, atingeți „+” în pagina dispozitivului, găsiți tipul de camera de bord corespunzător și atingeți imaginea camerei de bord.
3. Porniți camera de bord și activați hotspotul Wi Fi. Urmați instrucțiunile de pe ecran pentru a conecta hotspotul Wi Fi al camerei de bord în setările telefonului dumneavoastră.
4. Odată conectat cu succes, reveniți la aplicația 70mai. Pe pagina dispozitivului, conectați camera de bord și introduceți

pagina principală a camerei de bord. Puteți vizualiza videoclipul în direct și puteți configura setările camerei de bord.

Notă: Sunt necesare Android 5.0 și iOS 12.0 sau mai recente pentru a conecta hotspotul Wi Fi al camerei de bord cu un telefon mobil. Dacă aveți nevoie de ajutor suplimentar la conectarea aplicației, scanați codul QR de mai jos pentru a vedea videoclipul tutorial.



Scanați pentru a vizualiza videoclipul

Informațiile hotspotului Wi Fi sunt următoarele:

Nume hotspot: 70mai\_M310 Plus XX\_XXXX  
(Verificați eticheta de pe dispozitiv pentru numele hotspotului.)

Parolă implicită: 12345678

## Funcțiile butonului

---

Starea camerei de bord	Operarea	Funcție
Oprit (Camera de bord ar trebui conectată la sursa de alimentare)	Apăsați o dată	Porniți dispozitivul
Pornit	Țineți apăsat timp de aproximativ 3 secunde	Opriți dispozitivul
	Țineți apăsat timp de aproximativ 15 secunde	Forțați repornirea dispozitivului
	Apăsați o dată	Wi Fi pornit/oprit
	Apăsați de două ori consecutiv	Înregistrați un videoclip de urgență
	Apăsați de 4 ori consecutiv	Formatați cardul de memorie
Apăsați de 5 ori consecutiv	Resetați la valorile din fabrică	
Primirea solicitării de conectare de la telefon	Apăsați o dată	Confirmați autorizația de conectare

## Control vocal

---

Camera de bord acceptă controlul vocal. Atunci când camera de bord funcționează, comenzile vocale ale utilizatorului vor declanșa funcțiile corespunzătoare.

Dacă limba camerei de bord este setată la chineza tradițională, sunt acceptate comenzile vocale în mandarină. Dacă este setată orice altă limbă, sunt acceptate doar comenzile vocale în limba engleză. Comenzile vocale sunt următoarele:

Comandă vocală	Funcție
Take photo	Camera de bord va realiza o fotografie și o va salva în album.
Lock the video	Camera de bord va înregistra un videoclip de urgență și îl va stoca în directorul cu videoclipuri de urgență.
Turn on audio	Camera de bord va înregistra audio, precum și videoclipuri.
Turn off audio	Camera de bord nu va înregistra audio, ci doar videoclipuri.
Turn on hotspot	Hotspotul Wi Fi al camerei de bord va porni.
Turn off hotspot	Hotspotul Wi Fi al camerei de bord se va opri.

Notă: Când camera de bord este conectată la aplicația 70mai, controlul vocal nu este acceptat.

## Specificații

Produs: Dash Cam	
Model: M310PLUS-2K	Rezoluție: 2560 × 1440 Obiectiv: FOV 143°/ F1.55
Model: M310PLUS-3K	Rezoluție: 2880 × 1620 Obiectiv: FOV 139°/ F1.55
Model: M310PLUS-4K	Rezoluție: 3840 × 2160 Obiectiv: FOV 140°/ F1.55
Intrare: 5V $\overline{\text{---}}$ 1,5A	
Alimentarea cu energie electrică: Brichetă vehicul	
Conectivitate wireless: Wi Fi IEEE 802.11b/g/n 2,4GHz	
Frecvența de funcționare Wi-Fi: 2400–2483,5MHz	
Putere maximă Wi Fi: ≤ 20 dBm	

# Informații de conformitate cu reglementările

---

## Informații DEEE



Toate produsele care poartă acest simbol reprezintă deșeuri de echipamente electrice și electronice (DEEE, conform Directivei 2012/19/UE), care nu trebuie amestecate cu deșeuri menajere nesortate. În schimb, trebuie să protejați sănătatea umană și mediul înconjurător prin predarea deșeurilor de echipamente la un punct de colectare desemnat pentru reciclarea deșeurilor de echipamente electrice și electronice, autorizat de către autoritățile guvernamentale sau locale. Casarea și reciclarea corecte contribuie la evitarea potențialelor consecințe negative asupra mediului înconjurător și a sănătății umane. Contactați instalatorul sau autoritățile locale pentru mai multe informații despre localizarea punctelor de colectare, precum și despre clauzele și condițiile acestora.

## Declarație de conformitate UE



Prin prezenta, producătorul declară că acest echipament este conform cu directivele și normele europene aplicabile, precum și cu modificările acestora. Textul complet al declarației de conformitate UE este disponibil la următoarea adresă internet:

<https://help.70mai.asia/1193.html>

Service: [help@70mai.com](mailto:help@70mai.com)

Pentru mai multe informații, accesați [www.70mai.com](http://www.70mai.com)

Producător: 70mai Co., Ltd.

Adresă: Room 2220, Building 2, No. 588 Zixing Road, Minhang District, Shanghai, China

## メモ리카ードの説明

---

- メモ리카ード（別売）はドライブレコーダーを使用する前に取り付ける必要があります。
- ドライブレコーダーは標準のMicroSDカードをサポートします。容量16GB～256GBおよび定格クラス10、U1以上のメモ리카ードを使用してください。
- メモ리카ードのデフォルトファイル形式は、ドライブレコーダーで対応している形式と一致しないことがあります。メモ리카ードを最初に挿入した後、使用する前にドライブレコーダーでメモ리카ードを初期化してください。メモ리카ードを初期化すると、カードに保存されているすべてのファイルが削除されます。重要なデータは、事前に別のデバイスにバックアップしておいてください。
- 繰り返し上書きされたメモ리카ードは損傷または劣化することがあり、ビデオと画像ファイルを保存する機能に影響が生じることがあります。その場合、直ちに新しいメモ리카ードに取り替えてください。
- 信頼できるメーカーの高品質メモ리카ードを使用してください。低品質のメモ리카ードを使用した場合、実際の読み書き速度や記憶容量が記載内容と一致しないなどの問題があります。低品質のメモ리카ードを使用した場合のビデオの損失や破損について、当社は責任を負いません。
- メモ리카ードは、ドライブレコーダーの電源が入った状態で挿入したり取り外したりしないでください。

## 電池の安全

---

- 本デバイスにはコイン電池が内蔵されています。爆発する恐れがあるため、分解したり、壊したり、過度の熱を加えたりしないでください。
- 電池は取り外せません。交換や修理はしないでください。交換が必要な場合は、専門業者に同じモデルの交換のみ依頼してください。
- 極端な天候下で本製品を使用しないでください。温度が低すぎたり高すぎたりすると、電池が爆発したり、可燃性のガスや液体が発生したりする恐れがあります。
- ドライブレコーダーは、電子廃棄物処理に関するすべての地域および国の規制に従って廃棄してください。
- 本デバイスは玩具ではありません。小さな部品の一部は、子供が窒息する恐れがあります。子供の手の届かないところに保管してください。

## 注意事項

---

- このドライブレコーダーをご使用になる前に、全ての注意事項とオンラインガイドを読み、正しく安全に使用できるようにしてください。
- このドライブレコーダーは、車外の環境を記録することによりドライバーを支援することを目的としています。ドライブレコーダーは、ユーザーの運転の安全性を保証するものではありません。当社は、ドライブレコーダーの操作により生じた運転中の事故、損傷、情報の損失の責任を負いません。
- 車両の状態、運転方法、運転環境などの違いにより、一部の機能が正常に動作しない場合があります。停電、通常の作業温度または湿度範囲外の環境での使用、衝突、または破損したメモリカードにより、ドライブレコーダーの機能に異常が生じる可能性があります。本ドライブレコーダーが全ての状況で正常に機能するという保証はありません。本製品ドライブレコーダーが録画したビデオは参考用です。
- 本製品の故障や事故を防ぐために、ドライブレコーダーを正しく取り付けるとともに、ドライバーの視界や車両のエアバッグを遮ることのないように注意してください。
- 不適合による製品の故障を防ぐために、付属するカーチャージャー、電源コード、およびその他のアクセサリを使用してください。当社は、純正品以外のカーチャージャーや電源コードの使用によって生じた損失や損害については、一切の責任を負いません。使用中または保管時にバッテリーの変形、膨張、液漏れが発生した場合は、安全上の問題を回避するため、直ちにドライブレコーダーの使用を中止し、アフターサービスにご連絡ください。
- 損傷する可能性があるため、ドライブレコーダーを強い磁場に近づけないでください。
- 本ドライブレコーダーは、60°C以上または-10°C以下の温度環境で使用しないでください。
- 本ドライブレコーダーは、法律で許可されている範囲内で使用してください。

## 製品概要

本製品を使用する前に、本マニュアルをよくお読みください。本マニュアルは大切に保管してください。

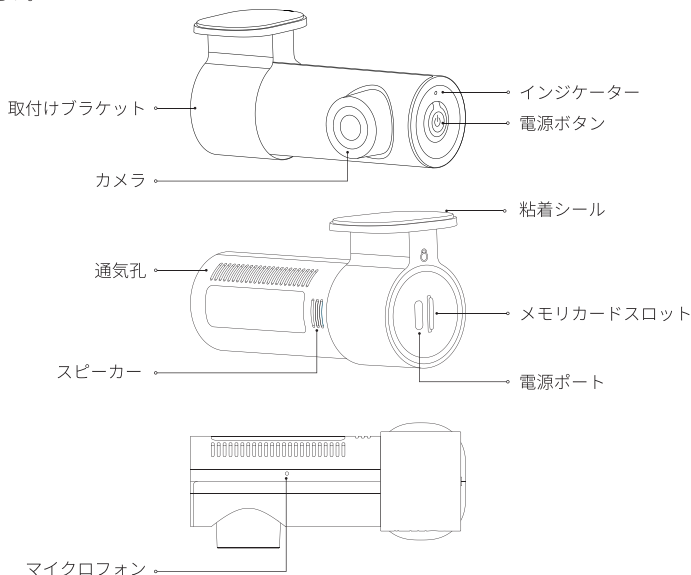

注記：ユーザーマニュアルで使用されている製品、付属品、およびユーザーインターフェイスの図は参照のみを目的としています。製品の機能および仕様変更が行われた場合、実際の製品と機能および仕様が変わることがあります。

## パッケージ内容

1. ドライブレコーダー (1台)
2. 電源コード (1本)
3. カーチャージャー (1個)
4. 静電シール (2枚)
5. 粘着シール (1枚)
6. 配線トリム工具 (1個)
7. ユーザーマニュアル (1冊)

## 取り付け方法

### 1. 静電気防止シールの取り付け

フロントガラス上の推奨箇所に静電気防止シールを貼付します。シールを押して気泡を押し出します。

フロントガラス縁付近を避けるようにして、平らで滑らかな部分に貼ります。

注記：シールの粘着力が低下してドライブレコーダーが剥がれ落ちることのないように、フロントガラスは水滴が残らないようにして清潔で乾燥した状態を保ってください。

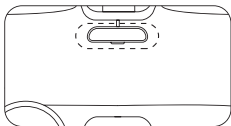

### 2. メモリカードの挿入

メモリーカードの接点面を左側にして、カードスロットに挿入します (図を参照)。

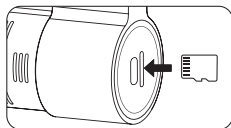

### 3. ドライブレコーダーの取り付け

静電気防止シールにドライブレコーダーを貼り付けます。

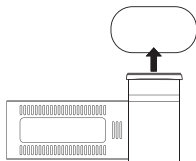

注記：

- ドライブレコーダーは、工場出荷時にブラケットに取り付けられています。ドライブレコーダーを取り外すには、ダッシュカメラを取り付けたまま回転させ、アイコンがブラケットの↓アイコンの位置に来るまで○回してから、引き抜いてドライブレコーダーを取り外します。
- ドライブレコーダーを取り付けるには、ドライブレコーダーをブラケットに挿入し、アイコンとブラケットの↓アイコン○の位置が異なる場所に来るまで回転させます。

## 4.電源コードの接続

ドライブレコーダーとカーチャージャーを電源コードで接続します。

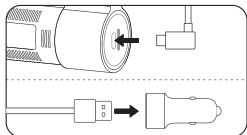

## 5.ケーブルの配線

電源コードを車両の電源コンセントまで引き回して、カーチャージャーを電源コンセントに差し込みます。エンジンを始動させると自動的にドライブレコーダーの電源がオンになります。

注記：

- 付属の配線トリム工具を使用して、車両のヘッドライナーの下にある電源コードとAピラーのゴム製シールを隠します。
- 車両によっては、電源コンセントの位置が別の位置にある場合があります。表示された画像は参考用です。

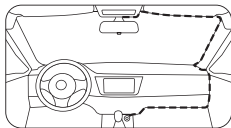

## 6.カメラ角度の調整

ドライブレコーダーを 70mai アプリに登録し、ドライブレコーダーのホームページを入力します。画面に映し出されるリアルタイムの映像をもとに、カメラの角度を調整します。

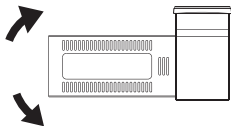

## 70maiアプリとの接続

本製品は、70maiアプリと組み合わせてご使用ください。以下の手順に従って、アプリと接続してください。

1. QRコードをスキャンしてアプリをダウンロードしてインストールします。または、アプリストアで「70mai」を検索し、ダウンロードしてインストールします。



スキャンしてアプリをダウンロード

2. アプリを開き、デバイスページで「+」をタップし、対応するドライブレコーダーの種類を見つけ、ドライブレコーダーの画像をタップします。
3. ドライブレコーダーの電源を入れ、Wi-Fiホットスポットを有効にします。画面の指示に従って、お使いのスマートフォンの設定でドライブレコーダーのWi-Fiホットスポットに接続します。

4. 正常に接続したら、70maiアプリに戻ります。デバイスページで、ドライブレコーダーを接続し、ドライブレコーダーのホームページを入力します。ライブ動画の閲覧、ドライブレコーダーの設定の構成が行えます。

注記：スマートフォンをドライブレコーダーのWi-Fiホットスポットに接続するには、Android 5.0およびiOS 12.0以上が必要です。

アプリを接続する際にさらにサポートが必要な場合は、以下のQRコードをスキャンしてチュートリアル動画をご覧ください。



スキャンして動画を見る

Wi-Fiホットスポット情報は以下の通りです：

ホットスポット名：70mai\_M310 Plus XX\_XXXX（ホットスポット名はデバイスのラベルを確認してください）

初期設定のパスワード：12345678

## ボタン機能

---

ドライブレコーダーのステータス	操作	機能
電源オフ（ドライブレコーダーは電源に接続する必要があります）	1回押す	デバイスの電源がオンになります。
オン	約3秒間押し続ける	デバイスの電源がオフになります。
	約15秒間押し続ける	デバイスを強制的に再起動します。
	1回押す	Wi-Fiのオン/オフが切り替わります。
	2回続けて押す	緊急ビデオを録画できます
	4回続けて押す	メモリーカードをフォーマットします。
5回続けて押す	工場出荷時設定にリセットします	
スマートフォンからの接続要求の受信	1回押す	アクセス許可を確認します。

## 音声コントロール

---

ドライブレコーダーは音声コントロールに対応しています。ドライブレコーダーの動作中は、ユーザーからの音声コマンドにより、対応する機能が実行されます。

ドライブレコーダーの放送言語が繁体字中国語に設定されている場合、標準中国語の音声コマンドが対応されます。他の言語が設定されている場合は、英語の音声コマンドのみが対応されます。音声コマンドは次のとおりとなります。

音声コマンド	機能
Take photo	ドライブレコーダーは写真を撮り、それをアルバムに保存します。
Lock the video	ドライブレコーダーは緊急ビデオを録画し、緊急ビデオディレクトリに保存します。
Turn on audio	ドライブレコーダーは、ビデオの他にオーディオも録音します。
Turn off audio	ドライブレコーダーは音声を録音せず、録画のみ行います。
Turn on hotspot	ドライブレコーダーのWi-Fiホットスポットがオンになります。
Turn off hotspot	ドライブレコーダーのWi-Fiホットスポットがオフになります。

注記：ドライブレコーダーが 70mai アプリに接続されている場合、音声コントロールは対応していません。

## 仕様

製品：ドライブレコーダー	
モデル：M310PLUS-2K	解像度：2560 × 1440 レンズ：FOV 143°/ F1.55
モデル：M310PLUS-3K	解像度：2880 × 1620 レンズ：FOV 139°/ F1.55
モデル：M310PLUS-4K	解像度：3840 × 2160 レンズ：FOV 140°/ F1.55
入力：5V $\overline{\text{---}}$ 1.5A	
電源：車用シガーライター	
無線接続：Wi-Fi IEEE 802.11b/g/n 2.4GHz	
Wi-Fi動作周波数：2400–2483.5MHz	
Wi-Fi最大出力：≤ 20dBm	

カスタマーサポート: [help\\_jp@70mai.com](mailto:help_jp@70mai.com)

詳細情報は、[www.70mai.com/ja/](http://www.70mai.com/ja/)をご参照ください。

製造業者：70mai Co., Ltd.

住所：中国上海閔行区紫星路588号2号館2220室

## Hướng dẫn về thẻ nhớ

---

- Bạn phải lắp thẻ nhớ (bán riêng) vào camera hành trình trước khi sử dụng.
- Camera hành trình hỗ trợ thẻ MicroSD tiêu chuẩn. Vui lòng sử dụng thẻ nhớ có dung lượng 16 GB – 256 GB và có tốc độ class 10, U1 trở lên.
- Dạng thức phân vùng tệp mặc định của thẻ nhớ có thể không nhất quán với dạng thức được camera hành trình hỗ trợ. Khi lắp thẻ nhớ lần đầu tiên, vui lòng định dạng thẻ nhớ trong camera hành trình trước khi sử dụng. Việc định dạng thẻ nhớ sẽ xóa tất cả tệp trong thẻ. Vui lòng sao lưu dữ liệu quan trọng sang thiết bị khác trước.
- Thẻ nhớ có thể hư hỏng sau nhiều lần ghi đè, dễ ảnh hưởng đến khả năng lưu tệp video và hình ảnh. Nếu điều này xảy ra, hãy thay ngay một thẻ nhớ mới.
- Vui lòng sử dụng thẻ nhớ chất lượng cao mua từ nhà cung cấp uy tín. Thẻ nhớ chất lượng kém có thể ẩn chứa các vấn đề như tốc độ đọc/ghi thực tế không giống tốc độ đã nêu và dung lượng lưu trữ thực tế không giống dung lượng lưu trữ đã nêu. Chúng tôi sẽ không chịu trách nhiệm cho video bị mất hoặc hỏng do việc sử dụng thẻ nhớ chất lượng kém.
- Không lắp hoặc tháo thẻ nhớ khi camera hành trình đang bật.

## An toàn pin

---

- Thiết bị này chứa pin tiền xu. KHÔNG tháo rời, đập vỡ hoặc để sản phẩm tiếp xúc với nhiệt độ quá cao vì điều này có thể gây nổ.
- Pin không thể tháo rời. KHÔNG ĐƯỢC cố gắng thay thế hoặc sửa chữa pin. Nếu cần thay thế, CHỈ ĐƯỢC yêu cầu chuyên gia thay thế bằng pin cùng loại.
- Không sử dụng sản phẩm trong thời tiết khắc nghiệt. Nhiệt độ quá thấp hoặc quá cao có thể khiến pin phát nổ hoặc giải phóng khí hay chất lỏng dễ cháy.
- Vứt bỏ camera theo đúng quy định của địa phương và quốc gia về xử lý rác thải điện tử.
- Thiết bị này không phải là đồ chơi. Một số thành phần nhỏ của thiết bị có thể gây nguy cơ nghẹt thở cho trẻ em. Để thiết bị xa tầm với của trẻ em.

## Biện pháp phòng ngừa

---

- Trước khi sử dụng camera hành trình này, hãy đọc toàn bộ các biện pháp phòng ngừa và hướng dẫn trực tuyến để đảm bảo bạn sử dụng camera hành trình đúng cách và an toàn.
- Camera hành trình này được dùng để hỗ trợ người lái, nhằm mục đích ghi lại môi trường bên ngoài xe. Camera hành trình không bảo đảm sự an toàn cho người dùng khi lái xe. Chúng tôi sẽ không chịu trách nhiệm đối với bất kỳ tình huống tai nạn, hư hỏng hoặc mất thông tin nào do vận hành camera hành trình trong khi lái xe.
- Do sự khác biệt về điều kiện xe, kiểu lái xe, môi trường lái xe, v.v., một số chức năng có thể hoạt động không đúng cách. Sự cố mất điện, việc sử dụng trong môi trường ngoài phạm vi nhiệt độ hoặc độ ẩm vận hành bình thường, sự cố va chạm hoặc thẻ nhớ hư hỏng có thể khiến camera hành trình hoạt động không đúng cách. Không có gì bảo đảm rằng camera hành trình này sẽ hoạt động bình thường trong mọi trường hợp. Các video được ghi bởi camera hành trình này chỉ mang tính chất tham khảo.
- Vui lòng lắp camera hành trình này đúng cách, không chắn tầm nhìn của người lái cũng như không chặn túi khí của xe để tránh sản phẩm bị hỏng hoặc thương tích cá nhân.
- Vui lòng sử dụng bộ sạc trên ô tô, dây nguồn và các phụ kiện khác đi kèm để tránh sản phẩm bị hỏng do lỗi không tương thích. Chúng tôi không chịu trách nhiệm về bất kỳ tổn thất hoặc thiệt hại nào do sử dụng bộ sạc hoặc dây nguồn không chính hãng trên ô tô. Nếu pin bị biến dạng, phồng lên hoặc bắt đầu rò rỉ trong quá trình sử dụng hoặc bảo quản, hãy ngừng sử dụng camera hành trình ngay lập tức để tránh các sự cố về an toàn và liên hệ với bộ phận dịch vụ sau bán hàng.
- Vui lòng giữ camera hành trình này tránh xa mọi từ trường mạnh vì từ trường mạnh có thể làm hỏng camera hành trình.
- Không sử dụng camera hành trình này trong môi trường có nhiệt độ vượt quá 60°C hoặc dưới -10°C.
- Vui lòng chỉ sử dụng camera hành trình này trong phạm vi được pháp luật cho phép.

## Tổng quan về sản phẩm

Vui lòng đọc kỹ tài liệu hướng dẫn này trước khi sử dụng sản phẩm và nhớ cất tài liệu ở chỗ an toàn.

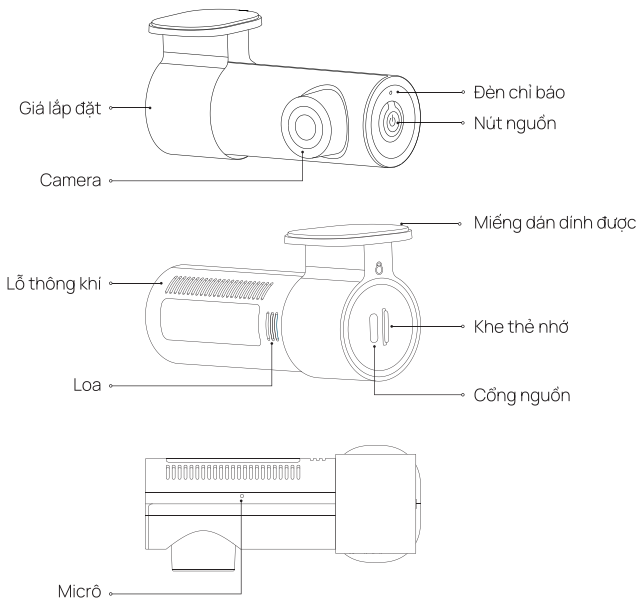

Lưu ý: Các hình minh họa sản phẩm, phụ kiện và giao diện người dùng chỉ mang tính tham khảo. Sản phẩm và các chức năng trong thực tế có thể khác do cải tiến sản phẩm.

## Linh kiện trong hộp

---

1. Camera hành trình × 1
2. Dây nguồn × 1
3. Bộ sạc trên ô tô × 1
4. Miếng dán tĩnh điện × 2
5. Miếng dán dính được × 1
6. Dụng cụ giấu dây × 1
7. Hướng dẫn sử dụng × 1

## Lắp đặt

---

### 1. Dán miếng dán tĩnh điện

Dán miếng dán tĩnh điện lên vùng được đề xuất trên kính chắn gió phía trước. Ấn lên miếng dán để loại bỏ bong bóng khí.

Tránh cạnh của kính chắn gió và chọn vùng bằng phẳng, nhấn để dán.

Lưu ý: Giữ kính chắn gió sạch và khô ráo để tránh tình trạng miếng dán mất độ dính khiến camera hành trình rơi xuống.

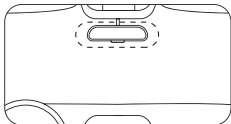

### 2. Lắp thẻ nhớ

Lắp thẻ nhớ vào khe cắm thẻ sao cho các mặt tiếp xúc hướng về bên trái, như hình minh họa.

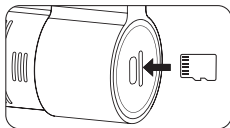

### 3. Gắn camera hành trình

Dán camera hành trình lên miếng dán tĩnh điện.

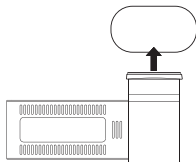

Lưu ý:

- Camera hành trình đã được lắp đặt sẵn trên giá đỡ khi sản phẩm rời nhà máy. Để tháo camera hành trình, hãy giữ và xoay camera cho đến khi biểu tượng ⚠ khớp với biểu tượng ⚠ trên giá đỡ, sau đó kéo ra để tháo camera hành trình.
- Để lắp đặt camera hành trình, hãy đặt camera vào khung đỡ và xoay cho đến khi biểu tượng ⚠ và biểu tượng ⚠ trên giá đỡ không còn trùng khớp.

## 4. Kết nối dây nguồn

Kết nối camera hành trình và bộ sạc trên ô tô bằng dây nguồn.

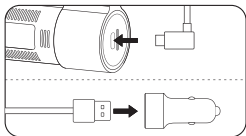

## 5. Lắp đặt dây dẫn

Dẫn dây nguồn đến ổ cắm điện của xe, rồi cắm bộ sạc trên ô tô vào ổ điện. Khởi động động cơ ô tô, sau đó camera hành trình sẽ tự động bật.

Lưu ý:

- Sử dụng dụng cụ giấu dây đi kèm để giấu dây nguồn bên dưới lớp bọc trần xe và miếng đệm cao su dọc theo trụ A.
- Tùy thuộc vào loại xe, ổ cắm điện có thể nằm ở vị trí khác. Hình ảnh được cung cấp chỉ mang tính tham khảo.

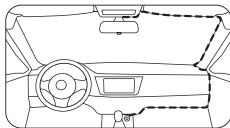

## 6. Điều chỉnh góc camera

Liên kết camera hành trình với ứng dụng 70mai và vào trang chủ của camera hành trình. Điều chỉnh góc camera dựa trên hình ảnh thời gian thực trên màn hình.

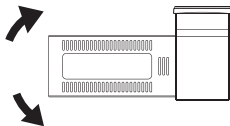

## Đang kết nối với ứng dụng 70mai

---

Sản phẩm này cần được sử dụng cùng với ứng dụng 70mai. Làm theo các bước dưới đây để kết nối sản phẩm với ứng dụng.

1. Quét mã QR để tải ứng dụng xuống và cài đặt. Hoặc tìm kiếm "70mai" trên kho ứng dụng để tải xuống và cài đặt.



Quét để tải ứng dụng xuống

2. Mở ứng dụng, nhấn vào dấu "+" trong trang thiết bị, tìm loại camera hành trình tương ứng và nhấn vào hình ảnh camera hành trình.
3. Bật camera hành trình và bật điểm truy cập Wi-Fi. Làm theo hướng dẫn trên màn hình để kết nối điểm truy cập Wi-Fi của camera hành trình trong cài đặt điện thoại của bạn.

4. Sau khi kết nối thành công, hãy quay lại ứng dụng 70mai. Tại trang thiết bị, kết nối camera hành trình và vào trang chủ của camera hành trình. Bạn có thể xem video trực tiếp và định cấu hình cài đặt camera hành trình.

Lưu ý: Điện thoại di động phải sử dụng Android 5.0 & iOS 12.0 trở lên thì mới kết nối được với điểm truy cập Wi-Fi của camera hành trình.

Nếu bạn cần thêm trợ giúp khi kết nối ứng dụng, hãy quét mã QR bên dưới để xem video hướng dẫn.



Quét để xem video

Thông tin về điểm truy cập Wi-Fi như sau:

Tên điểm truy cập: 70mai\_M310 Plus XX\_XXXX (Vui lòng kiểm tra nhãn trên thiết bị để biết tên điểm truy cập.)

Mật khẩu mặc định: 12345678

## Chức năng nút

Trạng thái của camera hành trình	Hoạt động	Chức năng
Đã tắt (Camera hành trình phải được kết nối với nguồn điện)	Nhấn một lần	Bật thiết bị
Bật	Nhấn và giữ khoảng 3 giây	Tắt thiết bị
	Nhấn và giữ khoảng 15 giây	Buộc khởi động lại thiết bị
	Nhấn một lần	Bật/tắt Wi-Fi
	Nhấn hai lần liên tiếp.	Quay video khẩn cấp
	Nhấn 4 lần liên tiếp	Định dạng thẻ nhớ
	Nhấn 5 lần liên tiếp	Đặt lại cài đặt gốc
Đang nhận yêu cầu kết nối từ điện thoại	Nhấn một lần	Xác nhận cho phép kết nối

## Điều khiển bằng giọng nói

Camera hành trình hỗ trợ tính năng điều khiển bằng giọng nói. Khi camera hành trình đang hoạt động, khẩu lệnh từ người dùng sẽ kích hoạt các chức năng tương ứng.

Nếu bạn đặt ngôn ngữ phát sóng là tiếng Trung phổ thông thì camera hành trình sẽ hỗ trợ khẩu lệnh bằng tiếng Quan thoại. Nếu bạn đặt ngôn ngữ khác thì camera chỉ hỗ trợ khẩu lệnh bằng tiếng Anh. Có các khẩu lệnh như sau:

Khẩu lệnh	Chức năng
Take photo	Camera hành trình sẽ chụp ảnh và lưu ảnh vào album.
Lock the video	Camera hành trình sẽ ghi lại một video khẩn cấp và lưu trữ video này trong thư mục video khẩn cấp.
Turn on audio	Camera hành trình sẽ ghi lại âm thanh cũng như video.
Turn off audio	Camera hành trình sẽ không ghi lại âm thanh mà chỉ ghi lại video.
Turn on hotspot	Điểm truy cập Wi-Fi của camera hành trình sẽ bật.
Turn off hotspot	Điểm truy cập Wi-Fi của camera hành trình sẽ tắt.

Lưu ý: Khi camera hành trình được kết nối với ứng dụng 70mai, tính năng điều khiển bằng giọng nói sẽ không được hỗ trợ.

## Thông số kỹ thuật

Sản phẩm: Camera hành trình	
Kiểu máy: M310PLUS-2K	Độ phân giải: 2560 × 1440
	Ống kính: FOV 143° / F1.55
Kiểu máy: M310PLUS-3K	Độ phân giải: 2880 × 1620
	Ống kính: FOV 139° / F1.55
Kiểu máy: M310PLUS-4K	Độ phân giải: 3840 × 2160
	Ống kính: FOV 140° / F1.55
Điện áp đầu vào: 5V $\overline{\text{---}}$ 1,5A	
Nguồn điện: Đầu mỗi thuốc lá trên ô tô	
Kết nối không dây: Wi-Fi IEEE 802.11b/g/n 2,4 Ghz	
Tần số hoạt động Wi-Fi: 2.400 – 2.483,5 MHz	
Công suất đầu ra Wi-Fi tối đa: ≤ 20 dBm	

Dịch vụ: [help@70mai.com](mailto:help@70mai.com)

Để biết thêm thông tin, vui lòng truy cập [www.70mai.com](http://www.70mai.com)

Nhà sản xuất: 70mai Co., Ltd.

Địa chỉ: Room 2220, Building 2, No. 588 Zixing Road, Minhang District, Shanghai, China

## คำแนะนำเกี่ยวกับเมมโมรีการ์ด

---

- ต้องใส่เมมโมรีการ์ด (แยกจำหน่ายต่างหาก) ลงในแคชแคมก่อนใช้งาน
- แคชแคมเครื่องนี้รองรับการ์ด MicroSD แบบมาตรฐาน โปรดใช้เมมโมรีการ์ดที่มีความจุระหว่าง 16GB–256GB และมีอัตราความเร็ว Class 10, U1 ขึ้นไป
- รูปแบบพาร์ติชันไฟล์ซึ่งเป็นค่าเริ่มต้นของเมมโมรีการ์ดอาจไม่ตรงกับรูปแบบที่แคชแคมนี้รองรับ เพราะฉะนั้นเมื่อใส่เมมโมรีการ์ดเป็นครั้งแรก โปรดฟอร์แมตเมมโมรีการ์ดในแคชแคมก่อนเริ่มใช้งาน การฟอร์แมตเมมโมรีการ์ดจะทำให้ไฟล์ทุกไฟล์ถูกลบออกจากตัวการ์ด โปรดสำรองข้อมูลสำคัญไปยังอุปกรณ์อื่นไว้ล่วงหน้า
- เมมโมรีการ์ดอาจเสียหายหรือเสื่อมสภาพหลังจากบันทึกทับซ้ำๆ หลายครั้ง และอาจส่งผลกระทบต่อความสามารถในการบันทึกวิดีโอและไฟล์รูปภาพ ในกรณีนี้ ให้เปลี่ยนเมมโมรีการ์ดใหม่ทันที
- โปรดใช้งานเมมโมรีการ์ดคุณภาพสูง และสั่งซื้อจากผู้จำหน่ายที่มีความน่าเชื่อถือ เพราะเมมโมรีการ์ดคุณภาพต่ำอาจจะมีปัญหาต่างๆ ได้ เช่น มีความเร็วในการอ่าน/การเขียนจริงที่ไม่ตรงกับความเร็วที่ได้แจ้งไว้ หรือมีขนาดความจุจริงที่ไม่ตรงกับขนาดความจุที่ได้แจ้งไว้ เป็นต้น ทางเราจะไม่รับผิดชอบต่อการสูญเสียหรือความเสียหายของภาพเคลื่อนไหว อันเนื่องมาจากการใช้เมมโมรีการ์ดคุณภาพต่ำ
- โปรดอย่าใส่หรือถอดเมมโมรีการ์ดในขณะที่แคชแคมเปิดอยู่

## ความปลอดภัยของแบตเตอรี่

---

- อุปกรณ์นี้ประกอบด้วยแบตเตอรี่แบบกระดุม ห้ามถอดแยกชิ้นส่วน ทำให้แตก หรือปล่อยให้ผลิตภัณฑ์นี้สัมผัสกับความร้อนจัด เพราะอาจส่งผลให้เกิดการระเบิดได้
- แบตเตอรี่นี้ไม่สามารถถอดออกได้ อย่าพยายามเปลี่ยนหรือซ่อมแซมด้วยตัวเอง หากจำเป็นต้องเปลี่ยนใหม่ ต้องให้ผู้เชี่ยวชาญเป็นผู้เปลี่ยนให้โดยใช้แบตเตอรี่รุ่นเดียวกันเท่านั้น
- ห้ามใช้งานผลิตภัณฑ์นี้ในสภาพอากาศต่ำสุดหรือสูงสุด อุณหภูมิที่ต่ำเกินไปหรือสูงเกินไปอาจทำให้แบตเตอรี่เกิดการระเบิดหรืออาจเกิดการรั่วไหลของก๊าซไวไฟหรือของเหลวได้
- ทิ้งแคชแคมโดยปฏิบัติตามข้อบังคับทั้งหมดในท้องถิ่นและในประเทศเกี่ยวกับการทิ้งขยะอิเล็กทรอนิกส์
- อุปกรณ์นี้ไม่ใช่ของเล่น ชิ้นส่วนขนาดเล็กของอุปกรณ์อาจทำให้เด็กขาดความสนใจได้ โปรดเก็บให้พ้นมือเด็ก

## ข้อควรระวัง

---

- ก่อนที่จะใช้งานแดชแคมเครื่องนี้ โปรดอ่านข้อควรระวังและผู้มีออนไลน์ทั้งหมดอย่างละเอียด ทั้งนี้เพื่อให้สามารถใช้งานได้อย่างถูกต้องและปลอดภัย
- แดชแคมเครื่องนี้มิใช่เพื่อช่วยเหลือผู้ขับขี่ด้านการบันทึกสภาพแวดล้อมภายนอกยานพาหนะ แดชแคมเครื่องนี้ไม่ใช่สิ่งรับประกันความปลอดภัยการขับขี่ของผู้ใช้งาน ทางเราจะไม่รับผิดชอบต่อบุติเหตุ ความเสียหาย หรือการสูญเสียข้อมูล ไม่ว่าจะเป็นสิ่งอันใดก็ตาม อันเนื่องมาจากการใช้งานแดชแคมในขณะที่ขับขี่
- ฟังก์ชันการใช้งานบางประเภทอาจจะไม่สามารถทำงานได้อย่างถูกต้องอันเนื่องมาจากสภาพของยานพาหนะ ลักษณะการขับขี่ สภาพแวดล้อมการขับขี่ ฯลฯ ปัญหาด้านการจ่ายพลังงานไฟฟ้า การใช้งานในสภาพแวดล้อมที่อยู่นอกกระยะอุณหภูมิหรือความชื้นที่เหมาะสมต่อการปฏิบัติกร การเฝ้าชน หรือเมมโมรีการ์ดที่มีความเสียหาย อาจจะเป็นสาเหตุทำให้แดชแคมทำงานอย่างผิดปกติได้ ไม่มีการรับประกันว่าแดชแคมเครื่องนี้จะทำงานเป็นปกติได้ภายใต้ทุกสภาวะณ์ ภาพเคลื่อนไหวที่แดชแคมเครื่องนี้ได้บันทึก มิใช่เพื่อการอ้างอิงเท่านั้น
- เพื่อเป็นการหลีกเลี่ยงไม่ให้เกิดภัยอันตรายและไม่ให้เกิดการบาดเจ็บต่อบุคคล โปรดติดตั้งแดชแคมอย่างถูกต้อง และไม่ติดตั้งกีดขวางวิสัยทัศน์การมองเห็นของผู้ขับขี่ หรือกีดขวางงูลงมนิรภัยของยานพาหนะ
- เพื่อเป็นการหลีกเลี่ยงไม่ให้เกิดภัยอันตรายอันเนื่องมาจากการไม่รองรับการใช้งาน โปรดใช้ที่ชาร์จในรถยนต์ สายไฟ และอุปกรณ์เสริมอื่นๆ ตามที่ได้จัดเตรียมไว้ให้เท่านั้น เราจะไม่รับผิดชอบต่อการสูญเสียหรือความเสียหาย ไม่ว่าจะเป็นสิ่งอันใดก็ตาม อันมีสาเหตุมาจากการใช้งานที่ชาร์จในรถยนต์หรือสายไฟที่ไม่ใช่ของแท้ หากแบตเตอรี่มีลักษณะผิดปกติ บวม หรือเริ่มรั่วไหลในระหว่างการใช้งานหรือการจัดเก็บให้หยุดใช้งานแดชแคมทันทีเพื่อหลีกเลี่ยงไม่ให้เกิดปัญหาด้านความปลอดภัย และติดต่อฝ่ายบริการหลังการขาย
- โปรดเก็บแดชแคมเครื่องนี้ไว้ในสถานที่ที่อยู่ห่างจากสนามแม่เหล็กที่มีความเข้มสูงใดๆ เพราะอาจสร้างความเสียหายแก่แดชแคมได้
- ห้ามใช้แดชแคมเครื่องนี้ในสภาพแวดล้อมที่มีอุณหภูมิเกิน 60 องศาเซลเซียส หรือต่ำกว่า -10 องศาเซลเซียส
- โปรดใช้แดชแคมเครื่องนี้ตามขอบเขตที่กฎหมายอนุญาตเท่านั้น

## ภาพรวมของผลิตภัณฑ์

ก่อนที่จะเริ่มใช้งานผลิตภัณฑ์ โปรดอ่านคู่มือฉบับนี้ด้วยความระมัดระวัง และโปรดจัดเก็บคู่มือฉบับนี้ไว้ในสถานที่ที่มีความปลอดภัย

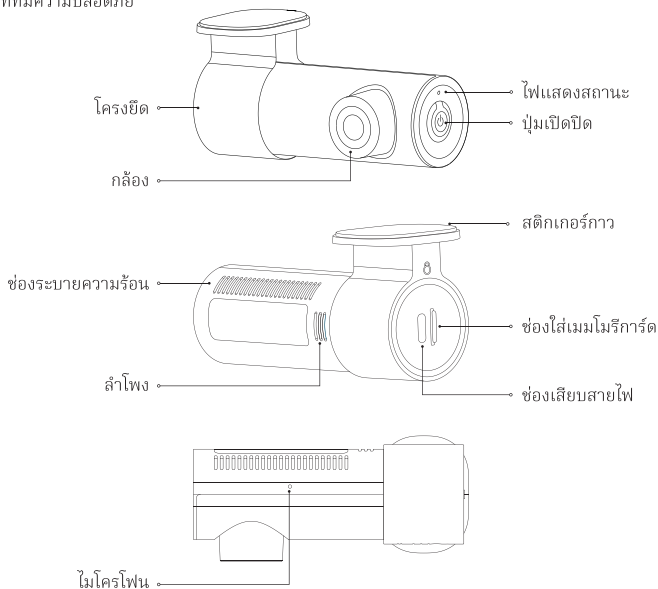

หมายเหตุ: รูปภาพต่างๆ ของผลิตภัณฑ์ อุปกรณ์เสริม และอินเตอร์เฟซผู้ใช้ทำงานที่ปรากฏอยู่ในคู่มือการใช้งานฉบับนี้ มีไว้เพื่อวัตถุประสงค์ด้านการอ้างอิงเท่านั้น การเสริมประสิทธิภาพให้แก่ผลิตภัณฑ์ อาจจะทำให้ผลิตภัณฑ์และฟังก์ชันการใช้งานจริงมีลักษณะที่แตกต่างออกไปได้

# รายการในกล่องบรรจุภัณฑ์

1. แดชแคม 1 เครื่อง
2. สายไฟ 1 เส้น
3. ที่ชาร์จในรถยนต์ 1 ชิ้น
4. สติกเกอร์ไฟฟ้าสถิต 2 แผ่น
5. สติกเกอร์ขาว 1 แผ่น
6. เครื่องมือตัดแต่งสายไฟ 1 ชิ้น
7. คู่มือการใช้งาน 1 ฉบับ

## การติดตั้ง

### 1. ติดตั้งสติกเกอร์ไฟฟ้าสถิต

ติดสติกเกอร์ไฟฟ้าสถิตในตำแหน่งที่แนะนำบนกระจกหน้ารถยนต์ กดสติกเกอร์เพื่อขจัดฟองอากาศออก

หลีกเลี่ยงการติดบริเวณขอบของกระจกหน้ารถยนต์ และเลือกติดในบริเวณที่เป็นพื้นที่ราบเรียบ

หมายเหตุ: ดูแลกรักษากระจกหน้าให้สะอาดและแห้งปราศจากคราบของเหลวอยู่เสมอ เพื่อป้องกันสติกเกอร์สูญเสียการยึดเกาะและป้องกันแดชแคมตก

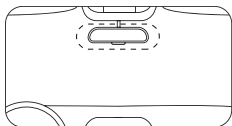

### 2. การใส่เมมโมรีการ์ด

เสียบเมมโมรีการ์ดลงในช่องใส่เมมโมรีการ์ดโดยให้ด้านที่มีจุดสัมผัสหันไปทางซ้ายตามภาพประกอบ

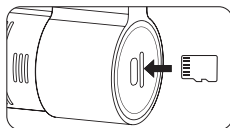

### 3. การติดตั้งแดชแคม

ติดแดชแคมลงบนสติกเกอร์ไฟฟ้าสถิต

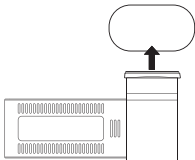

หมายเหตุ:

- แดชแคมจะถูกติดตั้งเข้ากับโครงยึดมาให้ล่วงหน้าจากโรงงาน สำหรับการถอดแดชแคม ให้จับแล้วหมุนแดชแคมจนกว่าไอคอน ⬇ จะตรงกับไอคอน ○ บนโครงยึด จากนั้นจึงดึงออกเพื่อถอดแดชแคม
- สำหรับการติดตั้งแดชแคม ให้ใส่แดชแคมลงในโครงยึดแล้วหมุนจนกว่าไอคอน ⬇ และไอคอน ○ บนโครงยึดจะไม่อยู่ในตำแหน่งที่ตรงกัน

#### 4. การเชื่อมต่อสายไฟ

เชื่อมต่อแดชแคมและที่ชาร์จในรถยนต์ด้วยสายไฟ

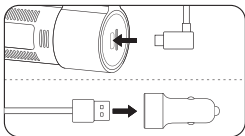

#### 5. การเดินสาย

เดินสายไฟไปยังปลั๊กไฟของรถยนต์แล้วเสียบที่ชาร์จในรถยนต์เข้ากับปลั๊กไฟ เมื่อสตาร์ทรถ แดชแคมจะเปิดทำงานโดยอัตโนมัติ

หมายเหตุ:

- ให้ใช้เครื่องมือตัดแต่งสายไฟที่ได้จัดเตรียมไว้เพื่อซ่อนสายไฟไว้ใต้ฝ้าเบตานห้องโดยสารกับใต้ซिलยางของเสาหน้ารถยนต์พวคนั่ง
- ปลั๊กไฟของรถยนต์อาจจะอยู่ในจุดที่แตกต่างกันได้ ทั้งนี้ขึ้นอยู่กับรถยนต์แต่ละคัน ภาพประกอบนี้มิไว้เพื่อการอ้างอิงเท่านั้น

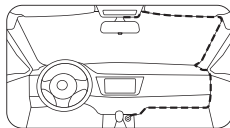

#### 6. ปรีบองศาของกล้อง

เชื่อมต่อแดชแคมเข้ากับแอป 70mai แล้วเข้าสู่หน้าหลักของแดชแคม ปรีบองศาของกล้องตามภาพที่ปรากฏบนกล้อง ณ ขณะนั้น

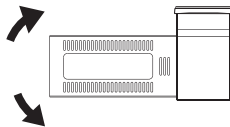

# การเชื่อมต่อกับแอป 70mai

ผลิตภัณฑ์ชิ้นนี้ต้องใช้ร่วมกับแอป 70mai ปฏิบัติตามขั้นตอนด้านล่างเพื่อเชื่อมต่อเข้ากับแอป

1. สแกนรหัส QR เพื่อดาวน์โหลดและติดตั้งแอป หรือค้นหา "70mai" ใน App Store เพื่อดาวน์โหลดและติดตั้งแอป



สแกนเพื่อดาวน์โหลดแอป

2. เปิดแอป และ "+" ในหน้าอุปกรณ์ ค้นหาประเภทของแดชแคมที่ต้องการและดูภาพแดชแคม
3. เปิดแดชแคมและเปิดใช้งานฮอตสปอต Wi-Fi ปฏิบัติตามคำแนะนำบนหน้าจอเพื่อเชื่อมต่อฮอตสปอต Wi-Fi ของแดชแคมในการตั้งค่าโทรศัพท์ของคุณ
4. เมื่อเชื่อมต่อสำเร็จแล้ว ให้กลับไปแอป 70mai ในหน้าอุปกรณ์ ให้เชื่อมต่อแดชแคมแล้วเข้าสู่หน้าหลักของแดชแคม คุณสามารถดูไลฟ์วิดีโอและกำหนดค่าการตั้งค่าแดชแคมได้

หมายเหตุ: ในการเชื่อมต่อฮอตสปอต Wi-Fi ของแดชแคมเข้ากับโทรศัพท์เคลื่อนที่นั้น จำเป็นต้องใช้งาน Android 5.0 หรือ iOS 12.0 ขึ้นไป

หากคุณต้องการความช่วยเหลือเพิ่มเติมเมื่อเชื่อมต่อแอป โปรดสแกนรหัส QR ด้านล่างนี้เพื่อดูวิดีโอสาริการใช้งาน



สแกนเพื่อดูวิดีโอ

ข้อมูลเกี่ยวกับฮอตสปอต Wi-Fi มีดังนี้:

ชื่อฮอตสปอต: 70mai\_M310 Plus XX\_XXXX  
(สำหรับชื่อฮอตสปอต โปรดตรวจสอบป้ายบนอุปกรณ์)

รหัสผ่านเริ่มต้น: 12345678

## ฟังก์ชันของปุ่ม

สถานะของแดชแคม	การทำงาน	ฟังก์ชัน
ปิดอยู่ (แดชแคมควรเชื่อมต่ออยู่กับแหล่งจ่ายไฟ)	กด 1 ครั้ง	เปิดอุปกรณ์
เปิดอยู่	กดค้างไว้ประมาณ 3 วินาที	ปิดอุปกรณ์
	กดค้างไว้ประมาณ 15 วินาที	บังคับรีเซ็ตฮาร์ดทอปกรณ์
	กด 1 ครั้ง	เปิด/ปิด Wi-Fi
	กด 2 ครั้งติดกัน	บันทึกวิดีโอฉุกเฉิน
	กด 4 ครั้งติดกัน	ฟอร์แมตการ์ดหน่วยความจำ
	กด 5 ครั้งติดกัน	รีเซ็ตการตั้งค่าจากโรงงาน
รับคำขอการเชื่อมต่อจากโทรศัพท์	กด 1 ครั้ง	ยืนยันอนุญาตการเชื่อมต่อ

## ระบบสั่งการด้วยเสียง

แดชแคมรองรับระบบสั่งการด้วยเสียง ระหว่างการทำงานของแดชแคม คำสั่งเสียงจากผู้ใช้งานจะกระตุ้นการทำงานของฟังก์ชันที่เกี่ยวข้องกันได้

หากตั้งภาษาแสดงผลของแดชแคมเป็นจีนตัวเต็ม จะรองรับคำสั่งเสียงภาษาแมนดาริน แต่หากตั้งเป็นภาษาอื่น จะรองรับเฉพาะคำสั่งเสียงภาษาอังกฤษ คำสั่งเสียงมีดังนี้:

คำสั่งเสียง	ฟังก์ชัน
Take photo	แดชแคมจะถ่ายรูปแล้วบันทึกลงในอัลบั้ม
Lock the video	แดชแคมจะบันทึกวิดีโอฉุกเฉินและจัดเก็บไว้ในไดเรกทอรีวิดีโอฉุกเฉิน
Turn on audio	แดชแคมจะบันทึกเสียงและภาพ
Turn off audio	แดชแคมจะไม่บันทึกเสียง แต่จะบันทึกเฉพาะภาพเท่านั้น
Turn on hotspot	ฮอตสปอต Wi-Fi ของแดชแคมจะเปิด
Turn off hotspot	ฮอตสปอต Wi-Fi ของแดชแคมจะปิด

หมายเหตุ: ไม่รองรับระบบสั่งการด้วยเสียง เมื่อเชื่อมต่อแดชแคมเข้ากับแอป 70mai

## ข้อมูลจำเพาะ

ผลิตภัณฑ์: Dash Cam	
รุ่น: M310PLUS-2K	ความละเอียด: 2560 × 1440
	เลนส์ FOV 143°/ F1.55
รุ่น: M310PLUS-3K	ความละเอียด: 2880 × 1620
	เลนส์ FOV 139°/ F1.55
รุ่น: M310PLUS-4K	ความละเอียด: 3840 × 2160
	เลนส์ FOV 140°/ F1.55
ไฟฟ้าจ่ายเข้า: 5 โวลต์ --- 1.5 แอมป์	
แหล่งจ่ายพลังงานไฟฟ้า: ที่จุดบุหรี่ในรถยนต์	
การเชื่อมต่อไร้สาย: Wi-Fi IEEE 802.11b/g/n 2.4 GHz	
ความถี่ในการทำงานของ Wi-Fi: 2400-2483.5MHz	
ระดับสัญญาณสูงสุดของ Wi-Fi: ≤ 20dBm	

ฝ่ายบริการ: [help@70mai.com](mailto:help@70mai.com)

สำหรับข้อมูลเพิ่มเติม โปรดไปที่ [www.70mai.com](http://www.70mai.com)

ผู้ผลิต: 70mai Co., Ltd.

ที่อยู่: Room 2220, Building 2, No. 588 Zixing Road, Minhang District, Shanghai, China

## Petunjuk kartu memori

---

- Kartu memori (dijual terpisah) harus dipasang di kamera dasbor sebelum kamera tersebut digunakan.
- Kamera dasbor ini mendukung kartu MicroSD standard. Gunakan kartu memori berkapasitas 16 GB ~ 256 GB dengan kelas rating 10, U1, atau lebih tinggi.
- Format partisi file default pada kartu memori tersebut mungkin tidak konsisten dengan format yang didukung oleh kamera dasbor. Saat memasukkan kartu memori untuk pertama kalinya, formatlah kartu tersebut di kamera dasbor sebelum digunakan. Semua file dalam kartu memori akan terhapus jika kartu tersebut diformat. Cadangkan data pentingnya ke perangkat lain terlebih dahulu.
- Kartu memori dapat rusak atau bermasalah setelah filenya ditimpa berulang kali, dan kemampuannya dalam menyimpan file video dan foto juga akan terpengaruh. Jika masalah ini terjadi, segera ganti kartu memori tersebut dengan yang baru.
- Gunakan kartu memori berkualitas tinggi yang dibeli dari vendor tepercaya. Kartu memori berkualitas rendah mungkin memiliki masalah kecepatan penulisan/pembacaan aktual dan kapasitas penyimpanan yang tidak sesuai dengan informasi yang tercantum. Kami tidak bertanggung jawab atas kehilangan atau kerusakan yang disebabkan oleh kartu memori berkualitas rendah.
- Jangan memasukkan atau mengeluarkan kartu memori saat kamera dasbor menyala.

## Keamanan Baterai

---

- Perangkat ini berisi baterai koin. JANGAN membongkar, menghancurkan, atau membuat produk terkena panas yang berlebihan karena dapat menimbulkan ledakan.
- Baterai tidak dapat dilepas. JANGAN coba-coba mengganti atau memperbaikinya. Jika perlu mengganti, HANYA minta petugas profesional untuk mengganti model itu dengan model yang sama.
- Jangan gunakan produk ini dalam cuaca yang ekstrem. Suhu yang terlalu rendah atau terlalu tinggi dapat membuat baterai meledak atau mengeluarkan gas atau cairan yang mudah terbakar.
- Buanglah kamera ini dengan mengikuti semua peraturan lokal dan nasional tentang pembuangan limbah elektronik.

- Perangkat ini bukan mainan. Beberapa komponen kecilnya dapat menimbulkan risiko tercekik bagi anak-anak. Jauhkan dari jangkauan anak-anak.

## Tindakan pencegahan

---

- Sebelum menggunakan kamera dasbor ini, baca semua tindakan pencegahan dan panduan online-nya untuk memastikan penggunaannya benar dan aman.
- Kamera dasbor ini dimaksudkan untuk membantu pengemudi sehingga dapat merekam lingkungan di luar kendaraan. Kamera dasbor tidak menjamin keselamatan pengguna selama mengemudi. Kami tidak bertanggung jawab atas kecelakaan, kerugian, atau kehilangan informasi akibat mengoperasikan kamera dasbor saat mengemudi.
- Karena perbedaan kondisi kendaraan, gaya mengemudi, lingkungan mengemudi, dll, beberapa fungsi mungkin tidak dapat digunakan dengan baik. Kegagalan daya, penggunaan di lingkungan di luar suhu pengoperasian atau kisaran kelembapan normal, tabrakan, atau kerusakan kartu memori dapat menyebabkan kamera dasbor berfungsi tidak normal. Tidak ada jaminan bahwa kamera dasbor ini akan berfungsi normal dalam segala situasi. Video yang direkam oleh kamera dasbor ini hanya untuk referensi.
- Pasang kamera dasbor ini dengan benar. Jangan sampai pandangan pengemudi terhalang, atau menghambat kantung udara kendaraan agar tidak terjadi kegagalan produk atau cedera diri.
- Gunakan pengisi daya mobil, kabel daya, dan aksesori lain yang disertakan untuk menghindari kegagalan produk karena ketidaksesuaian spesifikasi. Kami tidak bertanggung jawab atas kehilangan atau kerugian akibat penggunaan pengisi daya mobil atau kabel listrik yang tidak asli. Jika baterai berubah bentuk, bengkak, atau mulai bocor selama penggunaan atau penyimpanan, segera hentikan penggunaan kamera dasbor untuk menghindari masalah keselamatan. Kemudian, hubungi layanan purnajual.
- Jauhkan kamera dasbor ini dari medan magnet yang kuat karena dapat merusak kamera dasbor.
- Jangan gunakan kamera dasbor ini di lingkungan yang suhunya di atas 60°C atau di bawah -10°C.
- Hanya gunakan kamera dasbor ini dalam lingkup yang diizinkan oleh hukum.

## Ringkasan produk

---

Harap baca panduan ini dengan saksama sebelum menggunakan produk ini dan simpan di tempat yang aman.

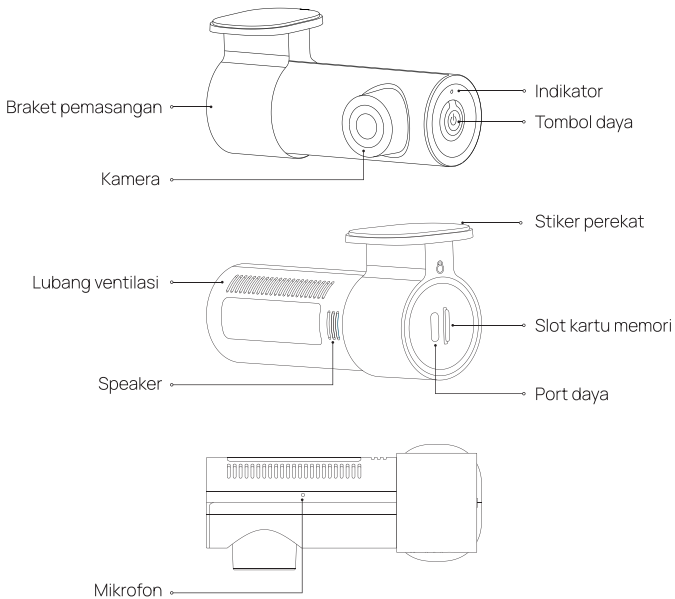

Catatan: Ilustrasi produk, aksesoris, dan antarmuka pengguna dalam panduan pengguna hanya sebagai referensi. Produk dan fungsi sebenarnya mungkin berbeda karena penyempurnaan produk.

## Isi kemasan

---

1. Kamera Dasbor × 1
2. Kabel daya × 1
3. Pengisi daya mobil × 1
4. Stiker elektrostatis × 2
5. Stiker perekat × 1
6. Alat trim kabel × 1
7. Buku panduan × 1

## Pemasangan

---

### 1. Memasang stiker elektrostatis

Rekatkan stiker elektrostatis di area yang disarankan pada kaca depan mobil. Tekan stikernya untuk menghilangkan gelembung udara.

Hindari memasang di tepi kaca depan dan pilih permukaan yang datar dan mulus sebagai tempat pemasangannya.

Catatan: Bersihkan dan keringkan kaca depan tanpa residu cair agar daya rekat stiker tidak berkurang dan kamera dasbor tidak terjatuh.

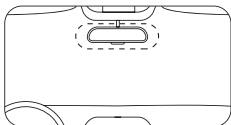

### 2. Memasang kartu memori

Masukkan kartu memori ke dalam slot kartu tersebut dengan sisi kontak menghadap ke sisi kiri seperti ditunjukkan di gambar.

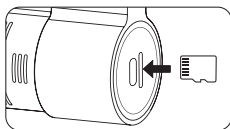

### 3. Memasang kamera dasbor

Rekatkan kamera dasbor ke stiker elektrostatis.

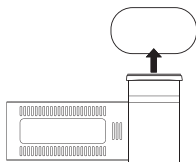

Catatan:

- Kamera dasbor sudah terpasang sebelumnya pada braket ketika keluar dari pabrik. Untuk melepas kamera dasbor, tahan dan putar hingga ikon ↓ sejajar dengan ikon ○ pada braket, lalu tarik untuk melepaskan kamera dasbor.
- Untuk memasang kamera dasbor, masukkan ke dalam braket lalu putar hingga ikon ↓ dan ikon ○ pada braket tidak sejajar.

## 4. Menyambungkan kabel daya

Sambungkan kamera dasbor dan pengisi daya mobil dengan kabel daya.

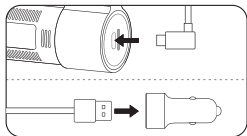

## 5. Mengatur alur kabel

Atur alur kabel hingga ke stopkontak daya kendaraan lalu colokkan pengisi daya mobil ke dalam stopkontak daya tersebut. Nyalakan mesin mobil, lalu kamera dasbor akan otomatis menyala.

Catatan:

- Gunakan alat trim kabel yang disertakan untuk menyembunyikan kabel daya di bawah headliner kendaraan dan segel karet di sepanjang pilar A.
- Stopkontak daya mungkin terletak di posisi yang berbeda, tergantung kendaraannya. Gambar yang disediakan hanya sebagai referensi.

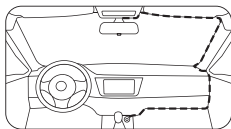

## 6. Menyesuaikan sudut kamera

Sambungkan kamera dasbor dengan aplikasi 70mai lalu masuklah ke halaman beranda kamera dasbor. Sesuaikan sudut kamera berdasarkan gambar real-time di layar.

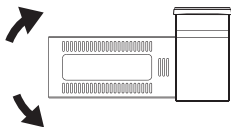

## Melakukan sambungan dengan aplikasi 70mai

---

Produk ini perlu digunakan bersama dengan aplikasi 70mai. Ikuti langkah-langkah di bawah ini untuk menyambungkannya dengan aplikasi.

1. Pindai kode QR untuk mengunduh dan menginstal aplikasi ini. Atau, cari "70mai" di app store untuk mengunduh dan menginstalnya.



Pindai untuk mengunduh aplikasi

2. Buka aplikasinya, sentuh "+" di halaman perangkat, cari jenis kamera dasbor yang sesuai, lalu sentuh gambar kamera dasbor.
3. Nyalakan kamera dasbor lalu aktifkan hotspot Wi-Fi. Ikuti petunjuk di layar untuk menyambungkan hotspot Wi-Fi kamera dasbor di pengaturan ponsel Anda.
4. Setelah berhasil tersambung, kembali ke aplikasi 70mai. Di halaman

perangkat, sambungkan kamera dasbor lalu masuklah ke halaman beranda kamera dasbor. Anda dapat melihat video langsung dan mengonfigurasi pengaturan kamera dasbor.

Catatan: Diperlukan Android 5.0 & iOS 12.0 atau lebih tinggi agar hotspot Wi-Fi kamera dasbor tersambung dengan ponsel.

Jika Anda butuh bantuan lain saat tersambung ke aplikasi, pindai kode QR di bawah ini untuk melihat video tutorial.



Pindai untuk melihat video

Berikut adalah informasi hotspot Wi-Fi:

Nama hotspot: 70mai\_M310 Plus XX\_XXXX (Periksa label di perangkat untuk mengetahui nama hotspot tersebut.)

Kata sandi default: 12345678

## Fungsi-fungsi tombol

---

Status kamera dasbor	Pengoperasian	Fungsi
Mati (Kamera dasbor harus tersambung ke sumber daya listrik)	Tekan sekali	Menyalakan perangkat
Menyala	Tekan dan tahan selama 3 detik	Mematikan perangkat
	Tekan dan tahan selama 15 detik	Menyalakan ulang perangkat secara paksa
	Tekan sekali	Menyalakan/mematikan Wi-Fi
	Tekan dua kali berturut-turut	Merekam video darurat.
	Tekan 4 kali secara berurutan	Memformat kartu memori
	Tekan 5 kali secara berurutan	Mengatur ulang pengaturan pabrikan
Menerima permintaan sambungan dari ponsel	Tekan sekali	Mengonfirmasi otorisasi sambungan

## Kontrol Suara

---

Kamera dasbor mendukung kontrol suara. Saat kamera dasbor beroperasi, perintah suara dari pengguna akan memicu fungsi-fungsi yang sesuai.

Jika bahasa penyiaran kamera dasbor diatur ke Tionghoa Tradisional, perintah bahasa Mandarin didukung. Jika bahasa lain ditetapkan, hanya perintah berbahasa Inggris yang didukung. Berikut adalah perintah suaranya:

Perintah suara	Fungsi
Take photo	Kamera dasbor akan mengambil foto dan menyimpannya ke album.
Lock the video	Kamera dasbor akan merekam video darurat dan menyimpannya di direktori video darurat.
Turn on audio	Kamera dasbor akan merekam audio serta video.
Turn off audio	Kamera dasbor tidak akan merekam audio tetapi hanya videonya.
Turn on hotspot	Hotspot Wi-Fi kamera dasbor akan menyala.
Turn off hotspot	Hotspot Wi-Fi kamera dasbor akan mati.

Catatan: Jika kamera dasbor tersambung ke aplikasi 70mai, kontrol suara tidak didukung.

## Spesifikasi

---

Produk: Dash Cam	
Model: M310PLUS-2K	Resolusi: 2560 × 1440 Lensa FOV 143°/ F1,55
Model: M310PLUS-3K	Resolusi: 2880 × 1620 Lensa FOV 139°/ F1,55
Model: M310PLUS-4K	Resolusi: 3840 × 2160 Lensa FOV 140°/ F1,55
Input: 5V --- 1,5A	
Suplai daya: Pemantik rokok di mobil	
Konektivitas nirkabel: Wi-Fi IEEE 802.11b/g/n 2,4GHz	
Frekuensi operasi Wi-Fi: 2.400–2.483,5MHz	
Output Wi-Fi maksimal: ≤ 20dBm	

Layanan: help@70mai.com

Untuk informasi lebih lanjut, kunjungi [www.70mai.com](http://www.70mai.com)

Produsen: 70mai Co., Ltd.

Alamat: Room 2220, Building 2, No. 588, Zixing Road, Minhang District, Shanghai, China

## 記憶卡說明

---

- 請於使用前確切安裝好記憶卡於智慧型記錄器內（記憶卡需另外自行購買）。
- 智慧型記錄器支援標準MicroSD記憶卡。請使用容量16GB–256GB及速度為Class 10、U1或更高之記憶卡。
- 記憶卡之預設檔案分隔格式可能不符合智慧型記錄器支援的格式。請在第一次插入記憶卡使用前，先在智慧型記錄器內將記憶卡格式化。記憶卡格式化將會刪除此記憶卡之所有檔案。請預先備份您的重要資料至其他裝置。
- 反覆覆寫後，記憶卡可能會損壞或變質，這可能會影響其保存影像及圖像檔案之功能。若發生此現象，請立即更換新的記憶卡。
- 請使用於較有保障之商家購買之高品質記憶卡。劣質記憶卡可能會出現如實際讀取/寫入速度與指定速度不匹配，以及實際存儲容量與指定存儲容量不匹配之相關問題。對於因使用劣質記憶卡所造成之影像遺失或損壞，我們概不負責。
- 在智慧型記錄器開啟時，請勿插入或取出記憶卡。

## 電池安全

---

- 本裝置內含硬幣型電池。請勿拆解或打碎本產品，或使本產品承受過度高溫，否則可能會導致爆炸。
- 電池不可移除。請勿嘗試更換或維修。如果需要更換，只能由專業人員更換相同型號的產品。
- 請勿在極端天氣下使用本產品。溫度過低或過高都可能導致電池爆炸或釋放出易燃氣體或液體。
- 請按照當地和國家有關電子廢棄物的所有規定丟棄智慧型記錄器。
- 本裝置不是玩具。其中一些小元件可能會給兒童帶來窒息的風險。請放置在兒童不可及之處。

## 注意事項

---

- 請於使用本智慧型記錄器前，詳細閱讀注意事項以及線上指南以確保可正確且安全使用。
- 本智慧型記錄器主要功能為幫助駕駛記錄車輛外部環境。本智慧型記錄器無法保證使用者之生命安全。對於在駕駛過程中操作本智慧型記錄器所造成之任何事故、損壞或資訊遺失，我們概不負責。
- 由於車輛狀況、駕駛習慣及駕駛環境等方面之差異，某些功能可能無法正常運作。電源故障、於非正常運作溫度或濕度範圍以內之環境中使用、碰撞或記憶卡損壞皆可能會導致本智慧型記錄器功能異常。我們無法保證本智慧型記錄器在所有情況下皆能正常運作。本智慧型記錄器所錄製的影像皆僅作為參考。
- 請正確安裝本智慧型記錄器，也務必確保安裝後沒有擋到駕駛視野或安全氣囊，以免造成產品損壞或人身傷害。
- 請使用隨附之車輛充電器、電源線以及其他配件，以免造成因產品規格不符之產品損壞。對於因使用非原裝的車輛充電器或電源線所造成之任何損失或損壞，我們概不負責。如果在使用或存放期間電池變形、膨脹或開始漏液，請立即停止使用本智慧型記錄器以避免安全問題，並請聯繫售後服務。
- 請將本智慧型記錄器遠離任何較強磁力之區域，以免造成智慧型記錄器損壞。
- 請勿在60°C以上的高溫或-10°C以下的低溫環境使用本智慧型記錄器。
- 請僅於法律允許之範圍內使用本智慧型記錄器。

## 產品概述

請於使用本產品前詳閱本說明書並妥善保存。

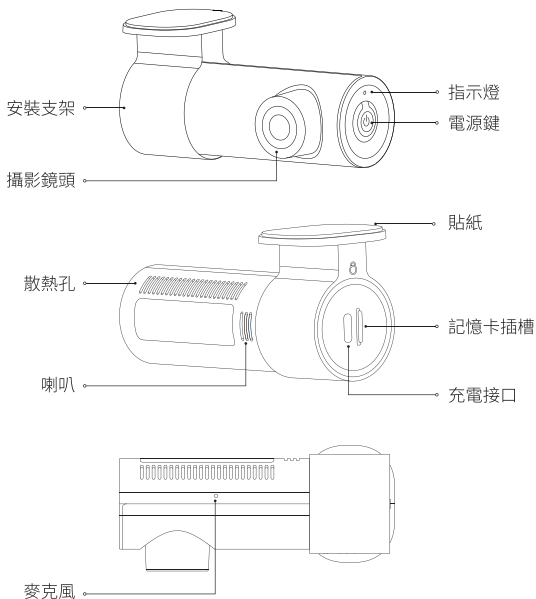

注意：本說明書中之產品、配件及使用介面等圖片皆為示意圖，僅作為參考。實際產品樣式與功能可能隨產品更新或升級而不同。

## 包裝內容

1. 智慧型記錄器 × 1
2. 電源線 × 1
3. 車輛充電器 × 1
4. 靜電貼 × 2
5. 貼紙 × 1
6. 電線修整工具 × 1
7. 說明書 × 1

## 安裝

### 1. 安裝靜電貼

將靜電貼黏貼至前擋風玻璃的建議區域。按壓貼紙以將氣泡擠壓乾淨。

請在平滑處進行安裝，並避開擋風玻璃邊緣。

注意：請保持擋風玻璃清潔與乾燥，無液體殘餘，以防止貼紙失去黏合，智慧型記錄器掉落。

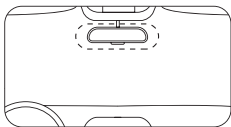

### 2. 安裝記憶卡

請將記憶卡插入記憶卡插槽，晶片接觸面朝左，如圖所示。

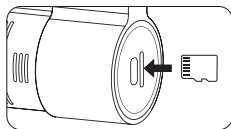

### 3. 安裝智慧型記錄器

請將智慧型記錄器黏貼至靜電貼。

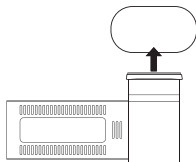

請注意：

- 出廠時，智慧型記錄器已預安裝在支架上。若要拆下智慧型記錄器，請將其握住並旋轉，直到圖示↓與支架上的圖示○對齊，然後將其拉出以卸下。
- 若要安裝智慧型記錄器，請將其插入支架並旋轉，直到圖示↓與支架上的圖示○沒有對齊。

## 4. 連接電源線

用電源線連接智慧型記錄器和車輛充電器。

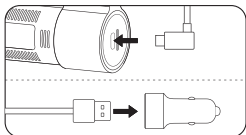

## 5. 鋪設纜線

請將電源線鋪設至車輛電源插座並將車輛充電器插入電源插座。啟動汽車引擎，智慧型記錄器將自動開啟。

請注意：

- 請用隨附的電線修整工具將電源線隱藏在車頂內襯下方，並沿著 A 柱密封橡膠條。
- 根據車輛款式不同，電源插座之位置亦可能不同。所提供的圖示皆僅供參考。

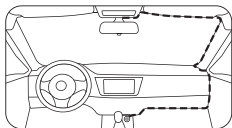

## 6. 調整攝影鏡頭角度

將智慧型記錄器結合70mai app使用，進入智慧型記錄器首頁。根據即時畫面影像，調整攝影鏡頭角度。

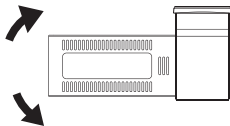

## 連接70mai app

---

本產品需要結合70mai app使用。按照下列步驟將其連接至app。

1. 請掃描QR碼以下載並安裝app。或者於app store搜尋「70mai」以下載及安裝。



掃描以下載app

2. 開啟app，點選裝置頁的「+」，找到對應的智慧型記錄器類型，然後點選智慧型記錄器影像。
3. 開啟智慧型記錄器，啟用Wi-Fi熱點。遵守畫面上的指示，在手機設定中連接智慧型記錄器的Wi-Fi熱點。
4. 成功連線後，返回到70mai app。在裝置頁，連接智慧型記錄器並進入智慧型記錄器首頁。可以檢視即時影片並設定智慧型記錄器設定。

注意：若需透過行動電話連接至智慧型記錄器的Wi-Fi熱點，請使用Android 5.0及iOS 12.0或更高版本。

連接app時如果需要更多幫助，請掃描以下QR碼檢視教導影片。



掃描以檢視影片

Wi-Fi熱點資訊如下：

熱點名稱：70mai\_M310 Plus XX\_XXXX（關於熱點名稱，請查看裝置上的標籤。）

預設密碼：12345678

## 按鈕功能

智慧型記錄器狀態	操作	功能
關閉（智慧型記錄器應連接電源）。	按1次	開啟裝置
開啟	按住約3秒	關閉裝置
	按住約15秒	強制重啟裝置
	按1次	開啟/關閉Wi-Fi
	連按2次	錄製緊急影像
	連按4次	格式化記憶卡
	連按5次	重設原廠設定
接收手機連線要求	按1次	確認連線授權

## 語音控制

智慧型記錄器支援語音控制。智慧型記錄器運作時，使用者語音命令會觸發對應的功能。

如果智慧型記錄器的廣播語言設定為繁體中文，則支援普通話語音命令。如果設定為任何其他語言，則僅支援英語語音命令。語音命令如下：

語音命令	功能
我要拍照	智慧型記錄器拍攝相片並將其儲存至相簿。
我要录像	智慧型記錄器錄製緊急影像並將其儲存至緊急影像目錄。

打开录音	智慧型記錄器將錄製音訊以及影像。
关闭录音	智慧型記錄器僅錄製影像，而非音訊。
打开热点	智慧型記錄器的Wi-Fi熱點將開啟。
关闭热点	智慧型記錄器的Wi-Fi熱點將關閉。

注意：智慧型記錄器連接至 70mai app 時，不支援語音控制。

## 規格

產品：智慧型記錄器	
型號：M310PLUS-2K	畫素：2560 × 1440 鏡片：FOV 143°/ F1.55
型號：M310PLUS-3K	畫素：2880 × 1620 鏡片：FOV 139°/ F1.55
型號：M310PLUS-4K	畫素：3840 × 2160 鏡片：FOV 140°/ F1.55
電源輸入：5V $\overline{\text{---}}$ 1.5A	
電源供應：車輛點菸器	
無線連接：Wi-Fi IEEE 802.11b/g/n 2.4GHz	
Wi-Fi操作頻率：2400–2483.5MHz	
Wi-Fi最大輸出：≤ 20dBm	

### NCC警語:(僅適用於台灣市場)

取得審驗證明之低功率射頻器材，非經核准，公司、商號或使用者均不得擅自變更頻率、加大功率或變更原設計之特性及功能。

低功率射頻器材之使用不得影響飛航安全及干擾合法通信；經發現有干擾現象時，應立即停用，並改善至無干擾時方得繼續使用。

前述合法通信，指依電信管理法規定作業之無線電通信。

低功率射頻器材須忍受合法通信或工業、科學及醫療用電波輻射性電機設備之干擾。

## 產品中有害物質的名稱及含量

設備名稱: 70週智慧型記錄器		型號(型式): M310PLUS-2K、M310PLUS-3K、M310PLUS-4K				
Equipment name		Type Designation				
單元 Unit	限用物質及其化學符號					
	鉛Lead (Pb)	汞Mercury (Hg)	鎘Cadmium (Cd)	六價鉻 Hexavalent chromium (Cr <sup>6+</sup> )	多溴聯苯 Polybrominated biphenyls (PBB)	多溴二苯醚 Polybrominated diphenyl ethers (PBDE)
外殼	○	○	○	○	○	○
PCB板	○	○	○	○	○	○
支架	○	○	○	○	○	○
按鍵	○	○	○	○	○	○
備考1. `超出0.1 wt %`及 `超出0.01 wt %`係指限用物質之百分比含量超出百分比含量基準值。						
備考2. `○`係指該項限用物質之百分比含量未超出百分比含量基準值。						
備考3. `—`係指該項限用物質為排除項目。						

客服：help@70mai.com

若需得知更進一步的訊息，請造訪www.70mai.com

製造商：70mai Co., Ltd.

地址：中國上海市閔行區紫星路588號二棟2220室

## Інструкції щодо карти пам'яті

---

- Обов'язково встановіть карту пам'яті (продається окремо), перш ніж почати користуватися відеореєстратором.
- Відеореєстратор підтримує стандартні карти MicroSD. Використовуйте карти пам'яті ємністю 16-256 ГБ, які мають клас 10, U1 або вище.
- Стандартний формат розділення файлів карти пам'яті може не збігатися з форматом, який підтримує відеореєстратор. Уперше вставивши карту пам'яті, перед використанням відформатуйте її у відеореєстраторі. Форматування призведе до видалення всіх файлів на карті пам'яті. Радимо заздалегідь створити резервну копію важливих даних на іншому пристрої.
- Багаторазові цикли перезаписування можуть призвести до пошкодження чи псування карти пам'яті, що може вплинути на її здатність зберігати файли відео та зображень. У такому разі слід негайно замінити карту пам'яті на нову.
- Використовуйте якісні карти пам'яті, придбані в надійних постачальників. У разі використання неякісних карт пам'яті можуть виникати проблеми, як-от невідповідність фактичного обсягу пам'яті та швидкості читання/записування заявленим значенням. Ми не відповідаємо за втрату або пошкодження відеозаписів через використання неякісної карти пам'яті.
- Не вставляйте та не виймайте карту пам'яті, коли відеореєстратор увімкнено.

## Безпечне поводження з батарейкою

---

- Цей пристрій містить батарейку кнопочкового типу. НЕ розбирайте, не розбивайте і не піддавайте виріб надмірному нагріванню, оскільки це може призвести до вибуху.
- Батарейка не знімається. НЕ намагайтеся її замінити або відремонтувати. Для заміни зверніться до фахівця і використовуйте батарейку такої самої моделі.
- Не використовуйте виріб за несприятливих погодних умов. Занизька чи зависока температура може призвести до вибуху батарейки або виділення горючого газу чи рідини.
- Утилізуйте відеореєстратор із дотриманням усіх місцевих і загальнодержавних правил утилізації електронних відходів.
- Цей пристрій не є іграшкою. Деякі дрібні деталі можуть спричинити задушення дітей. Тримайте пристрій у недодсяжному для дітей місці.

## Застереження

---

- Щоб правильно й безпечно використовувати відеореєстратор, уважно прочитайте всі застереження та онлайн-посібник.
- Цей відеореєстратор допомагає водієві, записуючи події, які відбуваються за межами автомобіля. Його наявність не є запорукою безпечної поїздки. Виробник не відповідає за аварії, пошкодження та випадки втрати даних, спричинені використанням відеореєстратора під час керування автомобілем.
- На роботу деяких функцій можуть впливати відмінності в конфігурації автомобіля, манера водіння, зовнішні умови тощо. Перебої з живленням, використання за межами діапазону допустимої температури чи рівня вологості, зіткнення або пошкодження карти пам'яті можуть спричинити порушення в роботі відеореєстратора. Виробник не гарантує, що відеореєстратор нормально функціонуватиме за всіх умов. Відеозаписи з цього реєстратора носять виключно інформативний характер.
- Правильно встановлюйте відеореєстратор, щоб він не перекривав водієві поле зору і не блокував подушки безпеки. Це дасть змогу уникнути поломки пристрою та травм.
- Задля запобігання поломці пристрою через несумісність компонентів, використовуйте лише автомобільний зарядний пристрій, кабель живлення та інші аксесуари з комплекту постачання. Виробник не відповідає за збитки й пошкодження, спричинені використанням неоригінального автомобільного зарядного пристрою чи кабелю живлення. Якщо під час використання чи зберігання акумулятор деформувався, роздувся чи почав протікати, задля власної безпеки негайно припиніть користуватися відеореєстратором і зверніться до сервісного центру.
- Тримайте відеореєстратор на безпечній відстані від сильних магнітних полів, оскільки вони можуть спричинити його пошкодження.
- Не використовуйте відеореєстратор за температури вище ніж 60°C і нижче ніж -10°C.
- Використовуйте відеореєстратор тільки в дозволених законом випадках.

## Огляд пристрою

---

Уважно прочитайте цей посібник перед використанням пристрою та зберігайте його в безпечному місці.

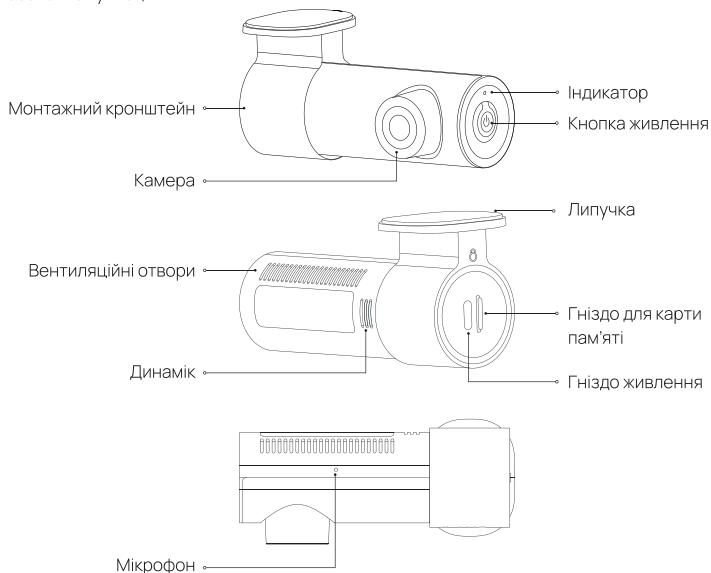

Зауважте, що зображення пристрою, аксесуарів та інтерфейсу користувача наведено в посібнику виключно для прикладу. Виробник має право вдосконалювати пристрій, і тому його фактичний вигляд та функції можуть відрізнитися.

## Вміст коробки

---

1. Відеореєстратор, 1 шт.
2. Кабель живлення, 1 шт.
3. Автомобільний зарядний пристрій, 1 шт.
4. Електростатична наліпка, 2 шт.
5. Липучка, 1 шт.
6. Інструмент для обрізання дротів, 1 шт.
7. Посібник користувача, 1 шт.

## Встановлення

---

### 1. Приклеювання електростатичної липучки

Розмістіть електростатичну наліпку на рекомендованій ділянці лобового скла. Притисніть липучку для видалення повітряних бульбашок.

Уникайте країв лобового скла. Область для наклеювання має бути рівною і плоскою.

Примітка. Щоб липучка не втратила клейкі властивості, а відеореєстратор не впав, лобове скло має бути чистим і сухим, без залишків рідини.

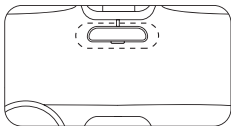

### 2. Встановлення карти пам'яті

Поверніть карту пам'яті контактами вліво, як показано на малюнку, і вставте її в гніздо для карти пам'яті.

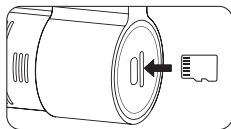

### 3. Прикріплення відеореєстратора

Приклейте відеореєстратор до електростатичної наліпки.

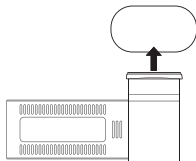

Примітки.

- Відеореєстратор постачається на кронштейні. Щоб зняти відеореєстратор, тримайте його й повертайте, поки піктограма ↓ не розташується навпроти піктограми ⦿ на кронштейні. Потім витягніть відеореєстратор.
- Для встановлення вставте відеореєстратор у кронштейн і поверніть, щоб піктограма ↓ і піктограма ⦿ на кронштейні не збігалися.

## 4. Підключення кабелю живлення

Підключіть кабель живлення до відеореєстратора й автомобільного зарядного пристрою.

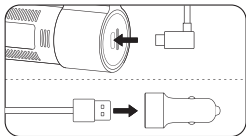

## 5. Прокладання кабелю

Прокладіть кабель живлення до автомобільної розетки та підключіть автомобільний зарядний пристрій до розетки. Запустіть двигун автомобіля;

відеореєстратор увімкнеться автоматично.

Примітки.

- За допомогою інструмента для обрізання дротів із комплекту постачання засуньте кабель живлення під обшивку автомобіля та гумовий ущільнювач на передній стійці.
- Місце розташування розетки залежить від моделі автомобіля. Малюнок наведено для прикладу.

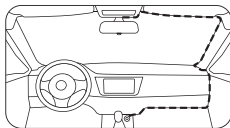

## 6. Регулювання кута нахилу камери

Зв'яжіть відеореєстратор із додатком 70mai та відкрийте домашню сторінку відеореєстратора. Відрегулюйте кут нахилу камери, керуючись фактичним зображенням на екрані.

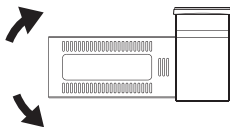

## Підключення до додатка 70mai

---

Цей пристрій слід використовувати з додатком 70mai. Для підключення до додатка виконайте такі дії.

1. Відскануйте QR-код, щоб завантажити і встановити додаток. Або знайдіть 70mai в магазині додатків, щоб завантажити і встановити додаток.



Відскануйте, щоб завантажити додаток

2. Відкрийте додаток, натисніть «+» на сторінці пристроїв, знайдіть відповідний тип відеореєстратора й торкніть зображення відеореєстратора.
3. Увімкніть відеореєстратор і активуйте точку доступу Wi-Fi. Дотримуйтеся вказівок на екрані, щоб підключити точку доступу Wi-Fi відеореєстратора в налаштуваннях телефона.
4. Після підключення поверніться в додаток 70mai. На сторінці пристроїв підключіть відеореєстратор і відкрийте

його домашню сторінку. Ви можете переглянути відео в реальному часі й налаштувати параметри відеореєстратора.

Зауважте, що для підключення до точки доступу Wi-Fi відеореєстратора потрібен мобільний телефон з операційною системою Android 5.0 або iOS 12.0 (чи новішої версії). Якщо вам потрібна допомога з підключенням додатка, відскануйте наведений нижче QR-код, щоб переглянути навчальне відео.



Відскануйте, щоб переглянути відео

Інформація про точку доступу Wi-Fi:

Ім'я точки доступу: 70mai\_M310 Plus XX\_XXXX (точне ім'я вказано на етикетці на пристрої)

Пароль за умовчанням: 12345678

## Функції кнопок

---

Стан відеореєстратора	Дія	Функція
Вимкнений (необхідно підключити відеореєстратор до джерела живлення)	Натиснути 1 раз	Увімкнення пристрою
Увімкнений	Натиснути і втримувати приблизно 3 секунди	Вимкнення пристрою
	Натиснути і втримувати приблизно 15 секунд	Примусовий перезапуск пристрою
	Натиснути 1 раз	Увімкнення та вимкнення Wi-Fi
	Натиснути два рази підряд	Запис екстреного відео
	Натиснути 4 рази підряд	Форматування карти пам'яті
Натиснути 5 разів підряд	Відновлення заводських налаштувань	
Отримує запит на підключення від телефону	Натиснути 1 раз	Підтвердження дозволу на підключення

## Голосове керування

---

Відеореєстратором можна керувати за допомогою голосових команд. Коли відеореєстратор увімкнений, голосові команди користувача ініціюють виконання відповідних функцій.

Якщо мова трансляції відеореєстратора — китайська, традиційне письмо, підтримуються голосові команди на мандаринському діалекті китайської мови. Якщо вибрано будь-яку іншу мову, підтримуються лише голосові команди англійською мовою. Перелік голосових команд наведено нижче.

Голосова команда	Функція
Take photo	Відеореєстратор зробить фотознімок і збереже його в альбомі.
Lock the video	Відеореєстратор запише екстрене відео і збереже його в папці для екстрених відео.
Turn on audio	Відеореєстратор записуватиме відео зі звуком.
Turn off audio	Відеореєстратор записуватиме відео без звуку.
Turn on hotspot	Увімкнеться точка доступу Wi-Fi відеореєстратора.
Turn off hotspot	Точка доступу Wi-Fi відеореєстратора вимкнеться.

Зауважте: якщо відеореєстратор підключений до додатка 70mai, голосове керування не підтримується.

## Технічні характеристики

Виріб: відеореєстратор	
Модель: M310PLUS-2K	Роздільна здатність: 2560 × 1440 Об'єктив: поле огляду 143°/ F1,55
Модель: M310PLUS-3K	Роздільна здатність: 2880 × 1620 Об'єктив: поле огляду 139°/F1,55
Модель: M310PLUS-4K	Роздільна здатність: 3840 × 2160 Об'єктив: поле огляду 140°/ F1,55
Вхідний струм: 5 В $\overline{\text{---}}$ 1,5 А	
Живлення: автомобільний прикурювач	
Бездротове з'єднання: Wi-Fi IEEE 802.11b/g/n 2,4 ГГц	
Робоча частота Wi-Fi: 2400-2483,5 МГц	
Максимальна вихідна потужність Wi-Fi: ≤ 20 дБм	

## Інформація про відповідність вимогам

---

### Інформація щодо WEEE



Усі продукти, позначені цим символом, вважаються відходами електричного та електронного обладнання (WEEE відповідно до директиви 2012/19/EU), які слід утилізувати окремо від несортованих побутових відходів. Щоб захистити здоров'я людей і навколишнє середовище, потрібно здавати непрацююче обладнання до спеціалізованих пунктів збору, визначених державними або місцевими органами влади, для подальшої переробки. Правильна утилізація та переробка допоможуть запобігти негативним наслідкам для навколишнього середовища та здоров'я людей. За додатковою інформацією про розташування та умови роботи подібних пунктів збору звертайтеся до компанії, яка виконала встановлення, або до місцевих органів влади.

### Декларація відповідності для ЄС



Виробник заявляє, що це обладнання відповідає застосовним директивам, європейським стандартам і поправкам до них. Повний текст заяви для ЄС про відповідність наведено в Інтернеті за такою адресою:

<https://help.70mai.asia/1193.html>

Довідкова служба: [help@70mai.com](mailto:help@70mai.com)

Додаткова інформація: [www.70mai.com](http://www.70mai.com)

Виробник: 70mai Co., Ltd.

Адреса: Room 2220, Building 2, No. 588 Zixing Road, Minhang District, Shanghai, China

## Bellek kartı talimatları

---

- Kullanmadan önce araç kamerasına bir bellek kartı (ayrı satılır) takılmalıdır.
- Araç kamerası standart MicroSD kartları destekler. Lütfen 16GB–256GB kapasiteli ve sınıf 10, U1 veya daha yüksek hız değerine sahip bellek kartları kullanın.
- Bellek kartının varsayılan dosya bölümü formatı, araç kamerası tarafından desteklenen formatı ile tutarsız olabilir. Bellek kartını ilk kez takarken, lütfen kullanmadan önce kartı araç kamerasında formatlayın. Bellek kartının formatlanması karttaki tüm dosyaları siler. Lütfen önemli verilerinizi önceden başka bir cihaza yedekleyin.
- Bellek kartı, tekrarlanan üzerine yazma çevrimlerinden sonra hasar görebilir veya bozulabilir ve bu da video ve görüntü dosyalarını kaydetme yeteneğini etkileyebilir. Böyle bir durumda hemen yeni bir bellek kartı takın.
- Lütfen güvenilir bir satıcıdan satın alınmış yüksek kaliteli bir bellek kartı kullanın. Düşük kaliteli bellek kartları, belirtilen hızlarla çıkamayan gerçek okuma/yazma hızları ve belirtilen depolama kapasitesinin altında gerçek depolama kapasitesi gibi sorunlara sahip olabilir. Düşük kaliteli bir bellek kartının kullanılmasından kaynaklanan kayıp veya hasarlı videolar için sorumluluk kabul etmiyoruz.
- Araç kamerası açıkken bellek kartını takmayın veya çıkarmayın.

## Pil emniyeti

---

- Bu cihaz bir düğme tipi pil içerir. Patlamaya neden olabileceğinden ürünü sökmeyin, parçalamayın veya aşırı ısıya maruz bırakmayın.
- Pil sökülemez. DEĞİŞTİRMEYE VEYA ONARMAYA ÇALIŞMAYIN. Değiştirilmesi gerekiyorsa, SADECE bir profesyonel tarafından aynı modelle değiştirilmesini sağlayın.
- Ürünü aşırı soğuk havalarda kullanmayın. Çok düşük veya çok yüksek sıcaklıklar pilin patlamasına veya yanıcı gaz veya sıvı yaymasına neden olabilir.
- Camı, elektronik atıkların imhasına ilişkin tüm yerel ve ulusal düzenlemelere uygun olarak imha edin.
- Bu cihaz bir oyuncak değildir. Bazı küçük bileşenleri çocuklar için boğulma riski oluşturabilir. Çocukların ulaşamayacağı yerlerde saklayın.

## Önlemler

---

- Bu araç kamerasını kullanmadan önce, doğru ve emniyetli bir kullanım sağlamak için lütfen tüm önlemleri ve çevrimiçi kılavuzu okuyun.
- Bu araç kamerası, araç dışındaki ortamı kaydetmek amacıyla sürücülere yardımcı olmak için tasarlanmıştır. Araç kamerası kullanıcının sürüş emniyetini garanti etmez. Sürüş sırasında araç kamerasının çalıştırılmasından kaynaklanan herhangi bir kaza, hasar veya bilgi kaybı için sorumluluk kabul etmiyoruz.
- Araç koşulları, sürüş tarzı, sürüş ortamı vb. farklılıklar nedeniyle bazı fonksiyonlar düzgün çalışmayabilir. Elektrik kesintisi, normal çalışma sıcaklığı veya nem aralığı dışındaki ortamlarda kullanım, çarpışma veya hasarlı bir bellek kartı araç kamerasının anormal çalışmasına neden olabilir. Bu araç kamerasının her koşulda normal şekilde çalışacağını garanti etmiyoruz. Bu araç kamerası tarafından kaydedilen videolar yalnızca referans amaçlıdır.
- Ürün arızasını veya kişisel yaralanmayı önlemek için lütfen bu araç kamerasını doğru şekilde monte edin ve sürücünün görüş alanını veya aracın hava yastığını engellemesini sağlayın.
- Ürünün uyumsuzluk nedeniyle arızalanmasını önlemek için lütfen birlikte verilen araç şarj cihazını, güç kablosunu ve diğer aksesuarları kullanın. Orijinal olmayan bir araç şarj cihazının veya güç kablosunun kullanılmasından kaynaklanan herhangi bir kayıp veya hasar için sorumluluk kabul etmiyoruz. Kullanım veya saklama sırasında pil deforme olur, şişer veya sızıntı yapmaya başlarsa, emniyet sorunlarını önlemek için araç kamerasını kullanmayı derhal bırakın ve satış sonrası servisle iletişime geçin.
- Araç kamerasına zarar verebileceğinden, lütfen bu araç kamerasını güçlü manyetik alanlardan uzak tutun.
- Bu araç kamerasını sıcaklığı 60°C'nin üzerinde veya -10°C'nin altındaki ortamlarda kullanmayın.
- Lütfen bu araç kamerasını yalnızca yasaların izin verdiği kapsamda kullanın.

## Ürüne genel bakış

Lütfen ürünü kullanmadan önce bu kılavuzu dikkatlice okuyun ve emniyetli bir yerde saklayın.

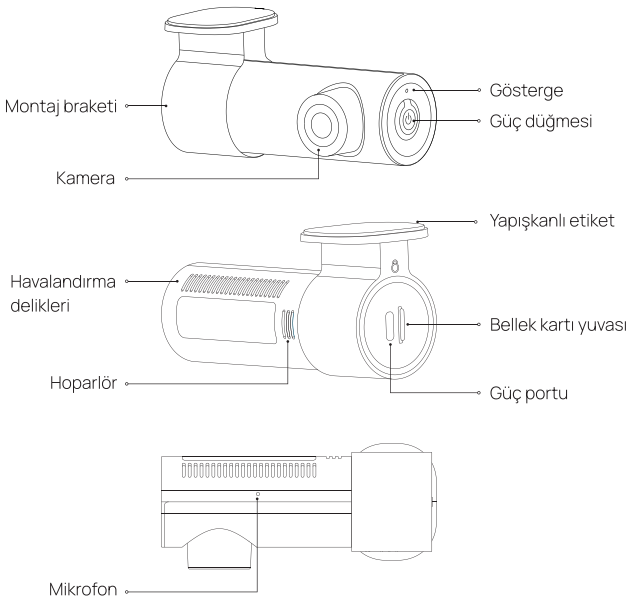

Not: Kullanım kılavuzundaki ürün, aksesuar ve kullanıcı arayüzü çizimleri yalnızca referans amaçlıdır. Gerçek ürün ve fonksiyonlar, ürün geliştirmeleri nedeniyle değişiklik gösterebilir.

## Paket içeriđi

1. Araç Kamerası × 1
2. Güç kablosu × 1
3. Araç şarj cihazı × 1
4. Elektrostatik çıkartma × 2
5. Yapışkanlı çıkartma × 1
6. Kablo kesme aleti × 1
7. Kullanım kılavuzu × 1

## Kurulum

### 1. Elektrostatik etiketın takılması

Elektrostatik etiketi ön camda önerilen alana yapıştırın. Hava kabarcıklarının gidermek için etiketin üzerine bastırın.

Ön camın kenarından kaçının ve montaj için düz ve pürüzsüz bir alan seçin.

Not: Etiketın yapışkanlığını kaybetmesini ve araç kamerasının düşmesini önlemek için ön camı sıvı kalıntısı olmadan temiz ve kuru tutun.

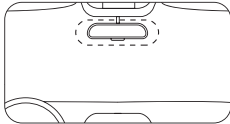

### 2. Bellek kartının takılması

Bellek kartını, şekilde gösterildiđi gibi kontaklar sola bakacak şekilde kart yuvasına yerleştirin.

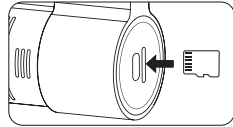

### 3. Araç kamerasının montajı

Araç kamerasını elektrostatik etiketin üzerine yapıştırın.

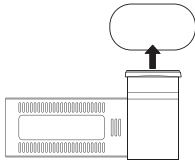

Notlar:

- Araç kamerası fabrikada braketle takılmıştır. Araç kamerasını çıkarmak için, ↓ simgesi braket üzerindeki ⦿ simgesiyle hizalanıncaya kadar tutun ve döndürün, ardından araç kamerasını ayırmak için dışarı çekin.
- Araç kamerasını takmak için, braketle yerleştirin ve braket üzerindeki ↓ simgesi ile ⦿ simgesi hizalanıncaya kadar döndürün.

#### 4. Güç kablosunun bağlanması

Araç kamerasını ve araç şarj cihazını güç kablosuyla bağlayın.

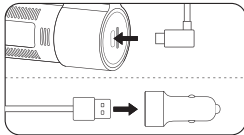

#### 5. Kablo yönlendirme

Güç kablosunu aracın elektrik prizine doğru döşeyin ve araç şarj cihazını elektrik prizine takın. Araç motorunu çalıştırın. Araç kamerası otomatik olarak açılacaktır.

Notlar:

- Güç kablosunu aracın tavan döşemesinin ve A sütunu boyunca uzanan lastik contanın altına gizlemek için ürünle birlikte verilen kablo kesme aletini kullanın.
- Çakmak soketi her araçta farklı bir pozisyonda olabilir. Gösterilen şekil sadece referans içindir.

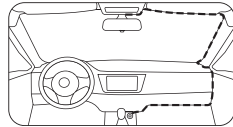

#### 6. Kamera açısını ayarlama

Araç kamerasını 70mai uygulamasına bağlayın ve araç kamerasının ana sayfasına girin. Kamera açısını ekrandaki gerçek zamanlı görüntüye göre ayarlayın.

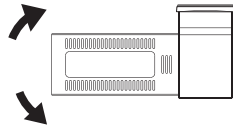

## 70mai uygulamasına bağlanma

Bu ürün 70mai uygulaması ile birlikte kullanılabilir. Uygulamaya bağlamak için aşağıdaki adımları izleyin.

1. Uygulamayı indirmek ve yüklemek için QR kodunu tarayın. Veya indirmek ve yüklemek için uygulama mağazasında "70mai" uygulamasını aratın.



Uygulamayı indirmek için tarayın

2. Uygulamayı açın, cihaz sayfasında "+" ögesine dokununuz, ilgili araç kamerası tipini bulun ve araç kamerası görüntüsüne dokununuz.
3. Araç kamerasını açın ve Wi-Fi erişim noktasını etkinleştirin. Araç kamerasının Wi-Fi erişim noktasını telefonunuzun ayarlarında bağlamak için ekrandaki talimatları izleyin.
4. Başarılı bir şekilde bağlandıktan sonra 70mai uygulamasına geri dönün. Cihaz sayfasında araç kamerasını bağlayın ve

araç kamerasının ana sayfasına girin. Canlı videoyu görüntüleyebilir ve araç kamerası ayarlarını yapılandırabilirsiniz.

Not: Araç kamerasının Wi-Fi erişim noktasına bir cep telefonu ile bağlanmak için Android 5.0 ve iOS 12.0 veya üzeri gereklidir.

Uygulamayı bağlarken daha fazla yardımcı ihtiyacınız olursa, eğitim videosunu görüntülemek için lütfen aşağıdaki QR kodunu tarayın.



Videoyu görüntülemek için tarayın

Wi-Fi erişim noktası bilgileri aşağıdaki gibidir:

Erişim noktası adı: 70mai\_M310 Plus XX\_XXXX (Erişim noktası adı için lütfen cihazın üzerindeki etiketi kontrol edin).

Varsayılan parola: 12345678

## Tuş fonksiyonları

---

Araç kamerası durumu	İşlem	Fonksiyon
Kapalı (Araç kamerası güç kaynağına bağlanmalıdır)	Bir kez basın	Cihazı açın
Açıldı	Yaklaşık 3 saniye basılı tutun	Cihazı kapatın
	Yaklaşık 15 saniye basılı tutun	Cihazı yeniden başlatmaya zorlama
	Bir kez basın	Wi-Fi'ı açma/kapama
	Arka arkaya iki kez basın	Bir acil durum videosu kaydeder
	Arka arkaya 4 kez basın	Bellek kartını formatlama
	Arka arkaya 5 kez basın	Fabrika ayarlarına sıfırlama
Telefondan bağlantı talebi alma	Bir kez basın	Bağlantı yetkisini onaylama

## Sesli kontrol

---

Araç kamerası sesli kontrolü destekler. Araç kamerası çalışırken kullanıcının sesli komutları ilgili fonksiyonları tetikler.

Araç kamerasının yayın dili Geleneksel Çince olarak ayarlanırsa Mandarin sesli komutları desteklenir. Başka bir dil ayarlanırsa yalnızca İngilizce sesli komutlar desteklenir. Sesli komutlar aşağıdaki gibidir:

Sesli komut	Fonksiyon
Take photo	Araç kamerası bir fotoğraf çeker ve albüme kaydeder.
Lock the video	Araç kamerası bir acil durum videosu kaydeder ve bunu acil durum video dizininde kaydeder.
Turn on audio	Araç kamerası videoların yanı sıra ses de kaydeder.
Turn off audio	Araç kamerası ses kaydı yapmaz, sadece video kaydı yapar.
Turn on hotspot	Araç kamerasının Wi-Fi erişim noktası açılır.
Turn off hotspot	Araç kamerasının Wi-Fi erişim noktası kapatılır.

Not: Araç kamerası 70mai uygulamasına bağlandığında sesli kontrolü desteklenmez.

## Teknik özellikler

Ürün: Araç Kamerası	
Model: M310PLUS-2K	Çözünürlük: 2560 × 1440 Objektif: FOV 143° / F1.55
Model: M310PLUS-3K	Çözünürlük: 2880 × 1620 Objektif: FOV 139° / F1.55
Model: M310PLUS-4K	Çözünürlük: 3840 × 2160 Objektif: FOV 140° / F1.55
Giriş: 5V $\overline{\text{---}}$ 1,5A	
Güç kaynağı: Araba çakmağı	
Kablosuz bağlantı: Wi-Fi IEEE 802.11b/g/n 2,4GHz	
Wi-Fi çalışma frekansı: 2.400–2.483,5MHz	
Wi-Fi maksimum çıkışı: $\leq$ 20dBm	

# Yönetmeliğe Uygunluk Bilgileri

---

## WEEE Bilgileri



Bu sembolü taşıyan tüm ürünler, elektrikli ve elektronik ekipman atıklarıdır (2012/19/EU sayılı direktifte WEEE olarak belirtilmiştir) ve bunların sınıflandırılmamış evsel atıklarla birlikte atılmaması gerekir. Bunun yerine ekipman atıklarınızı, elektrikli ve elektronik ekipman atıklarının geri dönüşümü için devlet veya yerel makamlar tarafından belirlenmiş bir toplama noktasına teslim ederek insan sağlığını ve çevreyi korumanız gerekir. Doğru imha ve geri dönüşüm, çevre ve insan sağlığı üzerindeki olası olumsuz sonuçları önlemeye yardımcı olur. Söz konusu toplama noktaları ve bu tür toplama noktalarının koşulları ve şartları ile ilgili daha fazla bilgi için lütfen kurulumcuya veya yerel makamlara başvurun.

## AB Uygunluk Beyanı



Üretici, işbu belge ile bu ekipmanın geçerli Direktiflere, Avrupa Normlarına ve değişikliklere uygun olduğunu beyan etmektedir. AB uygunluk beyanının tam metnine şu adresten ulaşılabilir: <https://help.70mai.asia/1193.html>

Servis: [help@70mai.com](mailto:help@70mai.com)

Daha fazla bilgi için lütfen [www.70mai.com](http://www.70mai.com) adresini ziyaret edin.

Üretici firma: 70mai Co., Ltd.

Adres: Room 2220, Building 2, No. 588 Zixing Road, Minhang District, Shanghai, China

## Instruções sobre o cartão de memória

---

- É necessário instalar um cartão de memória (vendido separadamente) na câmara do tablier antes da utilização.
- A câmara do tablier suporta cartões MicroSD padrão. Utilize cartões de memória com capacidade de 16 GB – 256 GB e classe 10, U1 ou superior.
- O formato de partição de ficheiros predefinido do cartão de memória pode ser inconsistente com o formato suportado pela câmara do tablier. Quando introduzir o cartão de memória pela primeira vez, deve formatá-lo na câmara do tablier antes da utilização. A formatação do cartão de memória irá apagar todos os ficheiros no cartão. Faça previamente uma cópia de segurança de dados importantes para outro dispositivo.
- O cartão de memória pode ficar danificado ou deteriorar-se após ciclos de gravação repetidos e tal pode afetar a sua capacidade de guardar ficheiros de vídeo e imagem. Se tal ocorrer, substitua-o imediatamente por um novo cartão de memória.
- Utilize um cartão de memória de alta qualidade comprado a um fornecedor respeitável. Os cartões de memória de qualidade inferior podem ter problemas, tais como velocidades de leitura/escrita reais que não correspondem às velocidades indicadas e uma capacidade de armazenamento real que não corresponde à capacidade de armazenamento indicada. Não nos responsabilizamos por perdas ou danos em vídeos causados pela utilização de um cartão de memória de baixa qualidade.
- Não coloque nem retire o cartão de memória quando a câmara do tablier estiver ligada.

## Segurança da pilha

---

- Este dispositivo contém uma pilha do tipo moeda. NÃO desmonte, não esmague nem submeta o produto a calor excessivo, porque pode resultar em explosão.
- A pilha não é amovível. NÃO tente substituí-la ou repará-la. Se for necessário substituí-la, a substituição deve ser efetuada APENAS por um profissional, utilizando uma pilha do mesmo tipo.
- Não utilize o produto em condições meteorológicas extremas. Temperaturas demasiado baixas ou demasiado altas podem provocar a explosão da pilha ou a libertação de gás ou líquido inflamável.
- Quando pretender eliminar a câmara, respeite todos os regulamentos locais e nacionais relativos à eliminação de resíduos eletrónicos.

- Este dispositivo não é um brinquedo. Alguns dos seus pequenos componentes podem representar um risco de asfixia para as crianças. Mantenha-o fora do alcance das crianças.

## Precauções

---

- Antes de utilizar esta câmara do tablier, leia todas as precauções e o manual online para assegurar uma utilização correta e segura.
- Esta câmara do tablier destina-se a ajudar os condutores através da gravação do ambiente exterior do veículo. A câmara do tablier não garante a segurança de condução do utilizador. Não nos responsabilizamos por qualquer acidente, dano ou perda de informação causados pela operação da câmara do tablier durante a condução.
- Devido a diferenças nas condições dos veículos, estilo de condução, ambiente de condução, etc., algumas funções podem não funcionar corretamente. Uma falha de energia, utilização em ambientes fora do intervalo normal de temperaturas ou humidades para funcionamento, uma colisão ou um cartão de memória danificado pode provocar o funcionamento anômalo da câmara do tablier. Não há garantias de que esta câmara do tablier funcione normalmente em todas as circunstâncias. Os vídeos gravados por esta câmara do tablier são apenas para referência.
- Instale corretamente esta câmara do tablier e não bloqueie a linha de visão do condutor nem o airbag do veículo, para evitar falhas do produto ou ferimentos pessoais.
- Utilize o carregador para veículo, o cabo de alimentação e outros acessórios incluídos, a fim de evitar a falha do produto devido a alguma não conformidade. Não nos responsabilizamos por quaisquer perdas ou danos causados pela utilização de um carregador para veículo ou cabo de alimentação não genuíno. Se a bateria ficar deformada ou inchada ou apresentar fugas durante a utilização ou o armazenamento, pare imediatamente de utilizar a câmara do tablier para evitar problemas de segurança e contacte o serviço pós-venda.
- Mantenha esta câmara do tablier longe de quaisquer campos magnéticos fortes, pois podem danificar a câmara.
- Não utilize esta câmara do tablier em ambientes com temperaturas superiores a 60 °C ou inferiores a -10 °C.
- Utilize esta câmara do tablier apenas dentro do âmbito permitido por lei.

## Vista geral do produto

---

Leia este manual com atenção antes de utilizar o produto e guarde-o num local seguro.

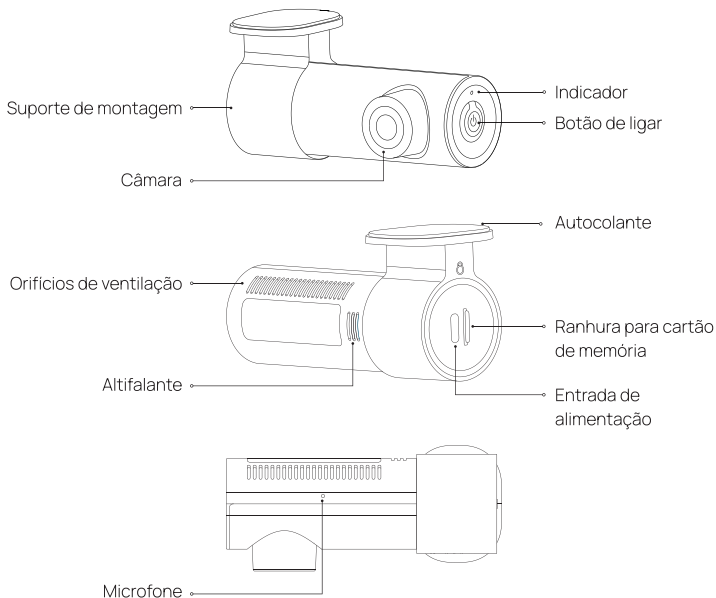

Nota: As ilustrações do produto, dos acessórios e da interface de utilizador incluídas no manual do utilizador servem apenas para referência. O produto real e as respetivas funções poderão ser diferentes como resultado de melhoramentos efetuados no produto.

## Conteúdo da embalagem

---

1. Dash Cam × 1
2. Cabo de alimentação × 1
3. Carregador para veículo × 1
4. Autocolante eletrostático × 2
5. Autocolante adesivo × 1
6. Ferramenta de levantar forros × 1
7. Manual do utilizador × 1

## Instalação

---

### 1. Instalar o autocolante eletrostático

Cole o autocolante eletrostático na área recomendada do para-brisas dianteiro. Pressione o autocolante para remover as bolhas de ar.

Evite a extremidade do para-brisas e selecione uma área plana e lisa para a instalação.

Nota: Mantenha o para-brisas limpo e seco, sem resíduos de líquido, para evitar que o autocolante perca aderência e a câmara do tablier caia.

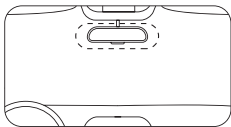

### 2. Instalar o cartão de memória

Insira o cartão de memória na ranhura para cartão com o lado dos contactos virado para a esquerda, conforme ilustrado na figura.

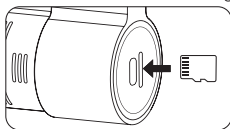



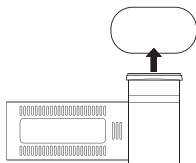

### 3. Montar a câmara do tablier

Cole a câmara do tablier no autocolante eletrostático.



Notas:

- A câmara do tablier é pré-instalada no suporte quando sai da fábrica. Para retirar a câmara do tablier, segure-a e rode-a até que o ícone  fique alinhado com o ícone  no suporte e puxe-a para fora para a desencaixar.
- Para instalar a câmara do tablier, introduza-a no suporte e rode-a até que o ícone  e o ícone  no suporte fiquem desalinhados.

## 4. Ligar o cabo de alimentação

Ligue a câmara do tablier ao carregador para veículo com o cabo de alimentação.

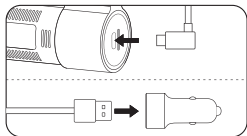

## 5. Encaminhar o cabo

Encaminhe o cabo de alimentação até à tomada de alimentação do veículo e ligue o carregador para veículo na tomada de alimentação. Ligue o motor do veículo e a câmara do tablier liga-se automaticamente.

Notas:

- Utilize a ferramenta de levantar forros incluída para esconder o cabo de alimentação por baixo do forro do teto do veículo e do vedante de borracha ao longo do pilar A.
- Dependendo do veículo, a tomada de alimentação pode estar situada numa posição diferente. A figura fornecida serve apenas de referência.

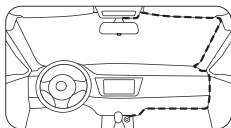

## 6. Ajustar o ângulo da câmara

Associe a câmara do tablier à aplicação 70mai e entre na página inicial da câmara do tablier. Ajuste o ângulo da câmara observando a imagem em tempo real no ecrã.

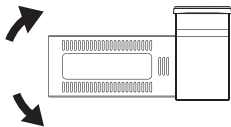

## Ligar à aplicação 70mai

---

Este produto tem de ser utilizado em conjunto com a aplicação 70mai. Siga os passos indicados abaixo para o ligar à aplicação.

1. Leia o código QR para transferir e instalar a aplicação. Ou pesquise "70mai" na loja de aplicações para a transferir e instalar.



Leia para transferir a aplicação

2. Abra a aplicação, toque em "+" na página do dispositivo, encontre o tipo de câmara do tablier correspondente e toque na imagem da câmara do tablier.
3. Ligue a câmara do tablier e ative o hotspot Wi-Fi. Siga as instruções no ecrã para estabelecer a ligação ao hotspot Wi-Fi da câmara do tablier nas definições do telefone.
4. Após estabelecer a ligação, volte à aplicação 70mai. Na página do dispositivo, estabeleça a ligação à

câmara do tablier e entre na página inicial da câmara do tablier. Pode ver o vídeo em tempo real e configurar as definições da câmara do tablier.

Nota: É necessária a versão Android 5.0 e iOS 12.0 ou uma versão superior para estabelecer a ligação ao hotspot Wi-Fi da câmara do tablier com um telemóvel.

Se precisar de mais ajuda quando ligar a aplicação, leia o código QR abaixo para ver o vídeo do tutorial.



Leia para ver o vídeo

A informação do hotspot Wi-Fi é a seguinte:

Nome do hotspot: 70mai\_M310 Plus XX\_XXXX (Verifique o nome do hotspot na etiqueta do dispositivo.)

Palavra-passe predefinida: 12345678

## Funções dos botões

---

Estado da câmara do tablier	Operação	Função
Desligada (a câmara do tablier deve ser ligada à fonte de alimentação)	Premir uma vez	Ligar o dispositivo
Ligada	Manter premido durante cerca de 3 segundos	Desligar o dispositivo
	Manter premido durante cerca de 15 segundos	Forçar o reinício do dispositivo
	Premir uma vez	Ligar/desligar o Wi-Fi
	Premir duas vezes seguidas	Gravar um vídeo de emergência
	Premir 4 vezes de seguida	Formatar o cartão de memória
Premir 5 vezes de seguida	Repor as definições de fábrica	
Receber o pedido de ligação do telefone	Premir uma vez	Confirmar a autorização da ligação

## Controlo por voz

---

A câmara do tablier suporta controlo por voz. Quando a câmara do tablier está a funcionar, os comandos por voz do utilizador acionam as funções correspondentes.

Se estiver selecionado o chinês tradicional como idioma de emissão da câmara do tablier, os comandos por voz em mandarim são suportados. Se estiver selecionado qualquer outro

idioma, apenas os comandos por voz em inglês são suportados. Os comandos por voz são os seguintes:

Comando por voz	Função
Take photo	A câmara do tablier tira uma fotografia e guarda-a no álbum.
Lock the video	A câmara do tablier grava um vídeo de emergência e guarda-o na pasta de vídeos de emergência.
Turn on audio	A câmara do tablier grava áudio além dos vídeos.
Turn off audio	A câmara do tablier grava apenas vídeos e nenhum áudio.
Turn on hotspot	O hotspot Wi-Fi da câmara do tablier é ligado.
Turn off hotspot	O hotspot Wi-Fi da câmara do tablier é desligado.

Nota: Quando a câmara do tablier está ligada à aplicação 70mai, o controlo por voz não é suportado.

## Especificações

Produto: Dash Cam	
Modelo: M310PLUS-2K	Resolução: 2560 × 1440 Lente: FOV 143°/ F1.55
Modelo: M310PLUS-3K	Resolução: 2880 × 1620 Lente: FOV 139°/ F1.55
Modelo: M310PLUS-4K	Resolução: 3840 × 2160 Lente: FOV 140°/ F1.55
Entrada: 5 V $\overline{\text{---}}$ 1,5 A	
Fonte de alimentação: Tomada de isqueiro de veículo	
Conectividade sem fios: Wi-Fi IEEE 802.11b/g/n 2,4 GHz	
Frequência de funcionamento do Wi-Fi: 2400–2483,5 MHz	
Potência máxima do Wi-Fi: $\leq$ 20 dBm	

# Informação sobre o cumprimento da regulamentação

---

## Informações relativas aos REEE



Todos os produtos que apresentem este símbolo são considerados resíduos de equipamentos elétricos e eletrónicos (REEE, conforme a Diretiva 2012/19/UE), não devendo ser misturados com resíduos domésticos indiscriminados. Em vez disso, o utilizador deve proteger a saúde humana e o meio ambiente e entregar o respetivo equipamento num ponto de recolha designado para reciclagem de resíduos de equipamentos elétricos e eletrónicos, indicado pelo governo ou pelas autoridades locais. A correta eliminação e a reciclagem ajudarão a prevenir eventuais consequências negativas para o meio ambiente e a saúde humana. Para obter mais informações sobre os locais e os termos e condições de tais pontos de recolha, entre em contacto com a entidade responsável pela instalação ou com as autoridades locais.

## Declaração de conformidade da UE



O fabricante, pelo presente, declara que este equipamento está em conformidade com as diretivas e normas europeias aplicáveis e as respetivas alterações. O texto completo da declaração de conformidade da UE está disponível em:

<https://help.70mai.asia/1193.html>

Assistência: [help@70mai.com](mailto:help@70mai.com)

Para obter mais informações, visite [www.70mai.com](http://www.70mai.com)

Fabricante: 70mai Co., Ltd.

Endereço: Room 2220, Building 2, No. 588 Zixing Road, Minhang District, Shanghai, China

V1.0-20260130



7011AA800584